

7 let záruka

VALENA™ ALLURE

ZMĚNÍ VAŠE SMYSLY



2020

SVĚTOVÝ SPECIALISTA
PRO ELEKTRICKÉ INSTALACE A DATOVÉ ROZVODY

 **legrand**®



Valena Allure

Změní Vaše smysly

Moderní a kvalitní
mechanismus In´Matic.

Pestrá nabídka
atraktivních rámečků
a krytek.

OBSAH

- Valena Allure – představení	4
- Design	8
- Mechanismy a skladba produktu	18
- Nabídka funkcí	22
- Katalogové strany	32
- Krytky	42
- Rámečky	48
- KNX	50
- MyHOME_Up – inteligentní elektroinstalace	52

Valena Allure

Inovace

v každém detailu

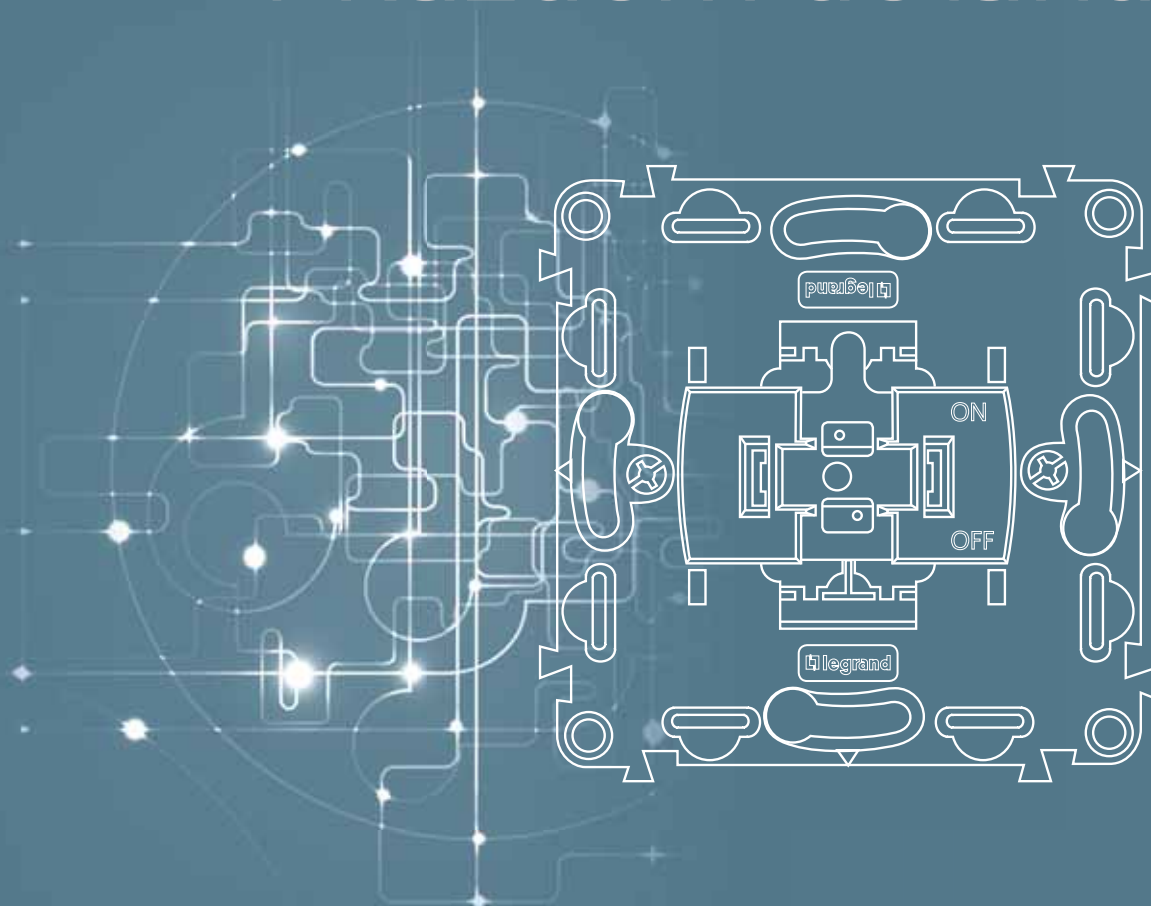

Kvalitní mechanismus
In'matic jako základ řady
Valena Allure

Mechanismus Valena IN'MATIC

- Bezpečný
- Spolehlivý
- Odolný



Inovace

Nové funkce

- Komfort
- Komunikace
- Bezpečnost



MyHOME_Up

Inteligentní
elektroinstalace



Jednoduše dokonalý mechanismus



Valena IN'MATIC

Řada Valena Allure je vybavena novými mechanismy In 'Matic. Tyto kvalitní mechanismy jsou výsledkem pečlivého vývoje, při kterém jsme vycházeli z požadavků elektrikářů na kvalitní mechanismus umožňující rychlou instalaci.



Valena Allure

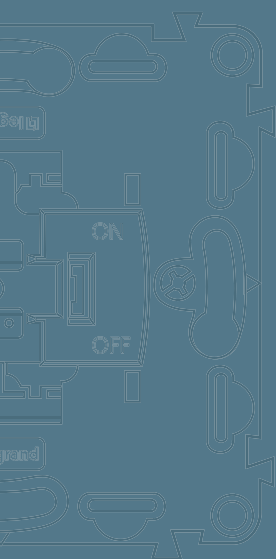

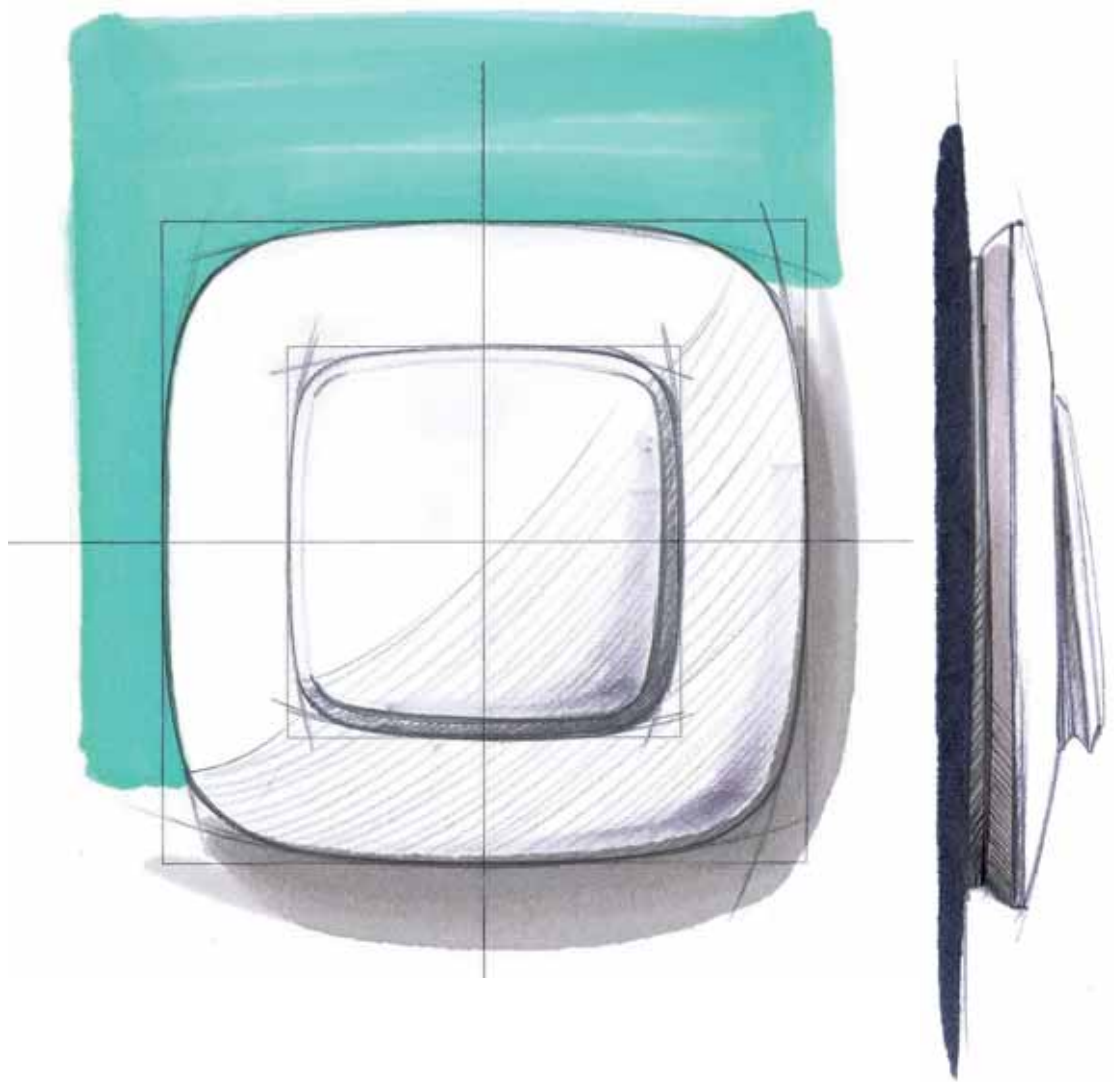

Valena Allure design

Valena Allure je skutečnou designovou inovací. Její křivky jí dodávají lehkost a modernost. Valena Allure je novou cestou od klasických tvarů.

Florent Glenisson,
designer Valena Allure

svěží
elegantní
originální
inovativní



Vykroč od klasiky

Valena Allure: inovativní design, který změni Váš domov na místo nových zážitků.

Podsvětlení

Nová forma jemného podsvětlení dokonale splyne s prostředím (lze jen u spínače č. 6).



Valena Allure

Jasně solistikované

| Nechte vyniknout nejen klasické,
ale i moderní barvy a elegantní potisky.



Bi-materiál rámečku
a elegantní oblý tvar.

CHROM NARCIS



ZLATO NARCIS



BÍLÁ



PERLEŤ



BÉŽOVÁ



HLINÍK

ČERNÁ MATNÁ



Valena Allure

Přirozeně rafinované

Delikátní chrom a zlato
jsou ušlechtilými materiály
přinášejícími harmonii.



Kovový okraj rámečku
přináší rafinovanou
eleganci.



Ořech
okraj



Chromový
okraj

OŘECH



KŮŽE

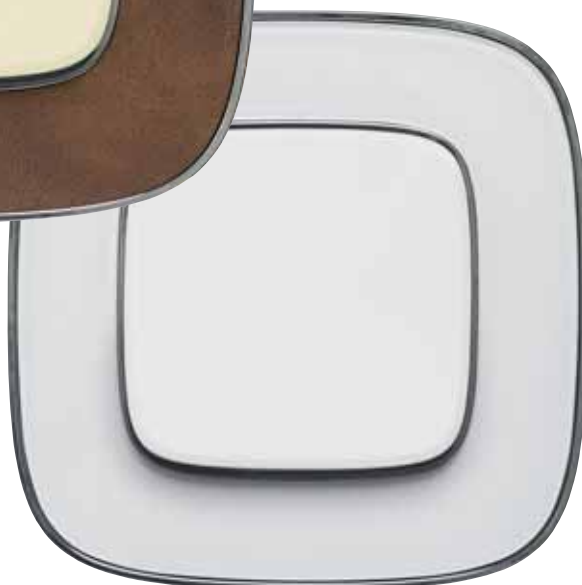

BÍLÉ ZRCADLO

Valena Allure

Jedinečně smělé

Netradiční design
pro opravdu originální
interiéry.



Pravé materiály
pro interiéry bez
kompromisů



MRAMOR

SKLO BÍLÉ



Valena Allure

Ideální řešení

pro místa, kde
očekáváte styl

Kompletní řada, která se bohatou nabídkou funkcí uplatní v každém rezidenčním či komerčním projektu.

Kompletní nabídka více než 150 funkcí,
které jsou svojí elegancí
a jednoduchostí vhodné kamkoliv.

AUTOMATICKÝ VYPÍNAČ



MULTIMÉDIA



PODSVĚTLENÝ SPÍNAČ



STMÍVAČ



ZÁSUVKA



USB NABÍJEČKA

Valena

IN'MATIC™

Bezpečný Spolehlivý Robustní

MECHANISMUS V KRYTÍ IP 2X

Ochrana před dotykem se živými částmi po celou dobu instalace.

VĚTŠÍ UVOLŇOVACÍ TLAČÍTKA

Větší komfort při odpojování vodičů z automatických svorek.

IZOLOVANÁ MONTÁŽNÍ DESKA

Ochrana proti zásahu elektrickým proudem a zraněním.

inovace

DĚTSKÁ OCHRANA

Integrovaná v mechanismu.

Ochranná krytka

TESTOVACÍ BOD

Volný přístup pro měřicí zařízení bez potřeby demontáže z instalační krabice.

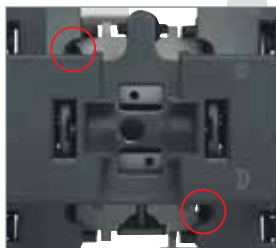

Detail spínače č.1



Vysoká ochrana mechanismů před prachem, malováním a poškrábáním, dokonce i po instalaci. Není nutné odstranit ochranný kryt, i když se produkt používá před instalací rámečku.



VALENA IN'MATIC™ : lepší provedení a maximální kvalita spínačů, zásuvek a ostatních funkcí

Automatické svorky s barevným značením pro kabely



Rychlé připojování: jen několik sekund potřebných pro připojení vodičů.
Spolehlivost: garantované dlouhotrvající připojení.
Odpojení: rychlejší a jednodušší než u šroubových svorek.

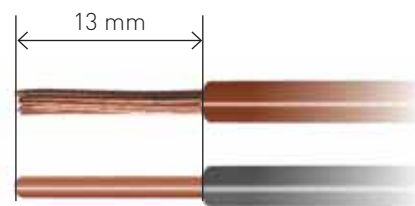

Vhodné pro pevné i slané vodiče.

LED signalizace



Podsvětlené funkce s LED technologií: úsporné řešení s dlouhou životností.



Podsvětlení



Nová řada ve dvou krocích

Pro složení kompletního přístroje Valena Allure použijte mechanismus Valena Life, u kterého pouze vyjměte krytku, vyměňte ji za krytku Valena Allure a doplňte krycí rámeček.

1

Použijte mechanismus řady Valena Life



2

Vyjměte krytku Valena Life

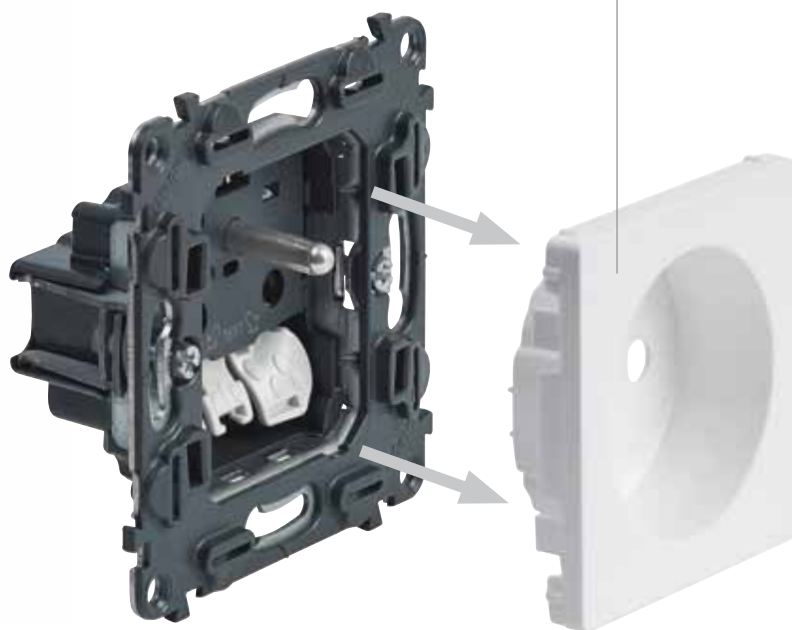

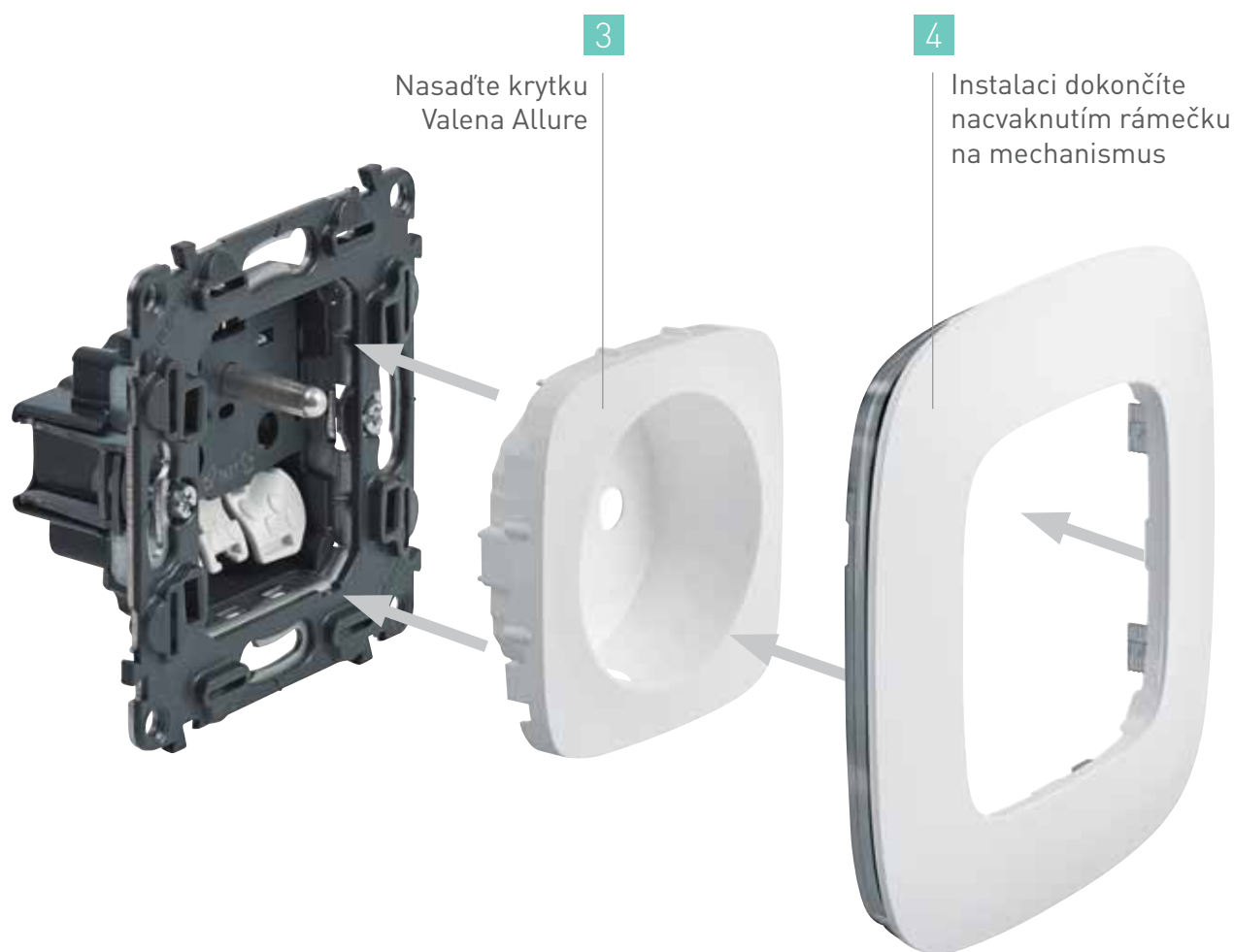

Spínače

Kompletní nabídka
pro všechny typy projektů



Dostupné ve verzi 10 AX a 16 AX



STŘÍDAVÝ PŘEPÍNAČ Č. 6
PODSVĚTLENÝ



DVOJITÝ STŘÍDAVÝ PŘEPÍNAČ
Č. 6+6 PODSVĚTLENÝ



TROJITÝ SPÍNAČ Č.1

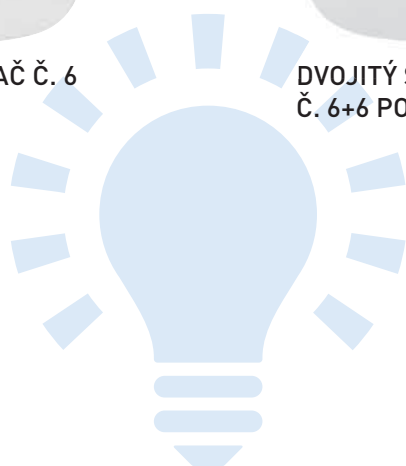

LED SIGNALIZACE PRO PODSVĚTLENÉ FUNKCE

LED technologie zaručuje vysokou spolehlivost, dlouhou životnost a úsporu energie.



VALENA ALLURE

Unikátní možnost podsvětlení klapky spínače



Ovládání osvětlení

Kompletní řada
pro každý typ
osvětlení

Různá řešení
pro vaše pohodlí,
bezpečnost
a úspory energie.



AUTOMATICKÝ VYPÍNAČ

Je ideálním řešením do dětského pokoje,
na chodby, atd.

Světlo zapne uživatel a automaticky
se vypne, pokud v místnosti není
zaznamenán pohyb po dobu 10 minut.

Nové stmívače: ovládání všech typů zátěží



TLAČÍTKOVÝ STMÍVAČ

Univerzální stmívač bez N-vodiče pro všechny typy zátěží, vhodný i pro stmívání LED zdrojů.



1000 W STMÍVAČ S 5 LED DIODAMI STAVU

Vhodný pro halogenové a klasické žárovky.

Osvětlení jen tehdy, když je potřebné



POHYBOVÝ SENZOR

Ovládání osvětlení bez zbytečných ztrát v residenčních, komerčních a průmyslových objektech.



AUTOMATICKÉ NOČNÍ OSVĚTLENÍ

Osvětlení cesty v noci nebo za šera s možností zvukové signalizace v místě překážky.



AUTOMATICKÝ VYPÍNAČ

Automaticky vypne světlo, pokud není v místnosti zaznamenán pohyb.

Multimediální řešení

Přípojná místa
na dosah ruky

Jednoduché, flexibilní
a kvalitní.



BLUETOOTH MODUL

Bluetooth modul vám umožní
rozvést po vašem domě či bytě
hudbu přehrávanou z mobilního
zařízení.

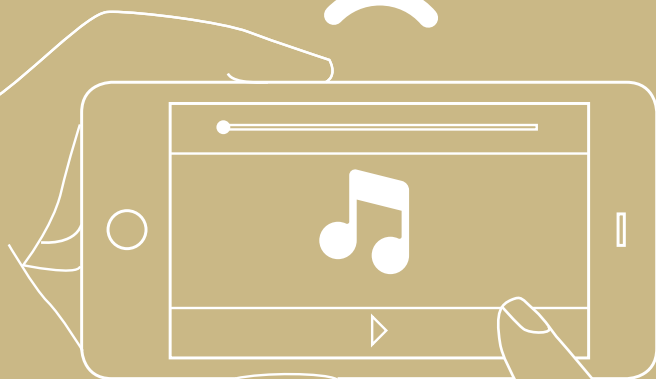



DATOVÉ, TELEVIZNÍ A AUDIO / VIDEO PŘIPOJENÍ

AUDIO / VIDEO ZÁSUVKY

INTERNET, HD VIDEO A HUDBA
Sortiment produktů, pomocí kterých elegantně propojíte počítač / tablet / domácí kino s HD televizorem resp. projektořem. Slouží i na propojení set-top-boxů a routerů.



ZÁSUVKA 3 × RCA



ZÁSUVKA 2 × RJ 45



ZÁSUVKA HDMI 1.3



ZÁSUVKA HD 15 + 3,5 mm JACK

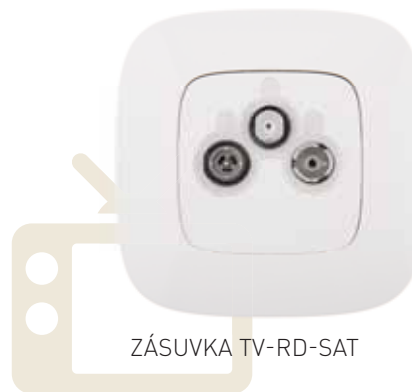

ZÁSUVKA TV-RD-SAT

ZVUKOVÝ ROZVOD

Zpříjemněte si vaše chvíle poslechem hudby v kterékoliv místnosti.



FM TUNER

Jednoduchý na instalaci.
Zapuštěná montáž.
RDS tuner. LCD displej.

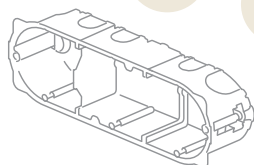

BLUETOOTH MODUL

Přehrávejte si hudbu z mobilního telefonu, tabletu nebo MP3 přehrávače přímo ve vašem domě.

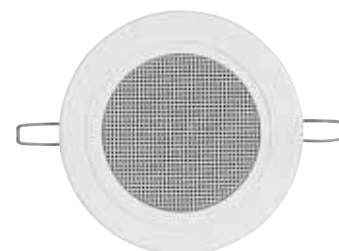

REPRODUKTOR

Vyberte si reproduktor do podhledu, povrchový nebo skrytý.

ValenaTM

MyHOME_Up[®]

inteligentní elektroinstalace

Díky široké škále přístrojů MyHOME_Up nabízí jednoduché a efektivní řešení pro zajištění komfortu, energetických a komunikačních potřeb jakéhokoliv bytu/domu. Inteligentní přístroje MyHOME_Up přinášejí jednoduchý a snadný způsob

ovládání a pokročilé funkce, které by byly komplikované v běžné elektroinstalaci. MyHOME_Up může být ovládán i vzdáleně pomocí mobilního telefonu a aplikací MyHOME_Up nebo DOOR ENTRY.



HOMETOUCH 7" DOTYKOVÝ PANEL

Přístroj pracuje jako dotykový panel pro ovládání inteligentní elektroinstalace MyHOME_Up ale zároveň jako dotykový video telefon. Nastavení pro ovládání elektroinstalace probíhá automaticky synchronizací s přístrojem MYHOMESERVER1.

HOMETOUCH 7" DOTYKOVÝ PANEĽ



NAPÁJECÍ ZDROJ A/V SYSTÉMU



VSTUPNÍ VIDEO PANEĽ



TERMOSTAT



OVLÁDAČ SVĚTLA



NAPÁJECÍ ZDROJ AUTOMATIZACE



KOMUNIKAČNÍ SBĚRNICE



OVLÁDAČ SVĚTLA A ŽALUZIE



Aplikace MYHOME_UP

- nastavení instalace
- vzdálené ovládání
- nastavení scénářů uživatelem



Aplikace DOOR ENTRY for HOMETOUCH

- komunikace s návštěvou
- otvírání dveří
- kontrola kamer v systému
- ovládání zátěží



Internet



MYHOMESERVER1



DATOVÁ ZÁSUVKA
2x RJ 45



USB NABÍJEČKA



Technologie a flexibilita v kanceláři

Open space kanceláře a sdílení pracovních míst (tzv. sharing) jsou výsledkem snahy optimalizovat produktivitu práce a zásadně ovlivňují způsob, jakým jsou navrhovány moderní kancelářské budovy. Do popředí se dostává možnost flexibilního připojení na jakémkoliv místě.



REPRODUKTORY

Vyberte si reproduktor do podhledu, povrchový nebo skrytý



BLUETOOTH MODUL

Přehrávejte si hudbu z MP3 přehrávače



ZÁSUVKA HDMI



VÍCENÁSOBNÉ RÁMEČKY

Estetické řešení v případě požadavku na instalaci více funkcí do jednoho místa



STMÍVAČ 1000 W

S indikací stavu stmívání LED diodami.



ZÁSUVKA HD 15 + JACK 3,5 MM



ZÁSUVKA RJ 11 + RJ 45



7521 06 + 7550 07
+ 7543 91



7521 03 + 7550 35
+ 7543 01



7521 65 + 7520 75
+ 7543 71



7521 05 + 7550 29
+ 7544 51

Pro montáž Valena Allure použijte mechanismus Valena Life, ze kterého odstraníte krytku a doplníte jej krytkou Valena Allure. Dodáváno s ochrannou krytkou pro malování. Krytky naleznete na straně 42.

Bal.	Obj. č.	Spínače 10 AX – 250 V \sim	Bal.	Obj. č.	Spínače 10 AX – 250 V \sim (pokračování)
15	7 521 01	Spínač č. 1 Automatické svorky 	1	7 521 04	Spínač č. 1 se signalizačním podsvětlením Automatické svorky Dodáváný s LED signálkou 6 650 91
1	7 521 06	Střídavý přepínač č. 6 Automatické svorky 	1	7 521 26	Střídavý přepínač č. 6 s orientačním podsvětlením Automatické svorky Dodáváný s LED signálkou 0 676 86
1	7 521 07	Křížový přepínač č. 7 Šroubové svorky 	1	7 520 10	Střídavý přepínač č. 6 s N Automatické svorky. Dodáváný bez LED signálky. Možno použít pro orientační podsvětlení s LED signálkou 0 676 86 nebo pro signalizační podsvětlení s LED signálkou 0 676 88
1	7 521 05	Sériový spínač č. 5 Automatické svorky 	1	7 521 48	Křížový přepínač č. 7 s orientačním podsvětlením Šroubové svorky Dodáváný s LED signálkou 6 650 90
1	7 521 08	Dvojitý střídavý přepínač č. 6+6 Automatické svorky 	1	7 521 28	Sériový spínač č. 5 s orientačním podsvětlením Automatické svorky Dodáváný s LED signálkou 0 676 84
1	7 521 65	Automatický vypínač Zapojení jako klasický spínač č. 1 nebo střídavý přepínač č. 6. Umožňuje automatické vypnutí světelného zdroje v případě, že není zaznamenán pohyb po dobu 10 min. nebo lze vypnout ručně. Úhel detekce: 160° Dosah detekce: 8 m Umožňuje spínat následující světelné zdroje: 12 – 150 W: žárovky a halogenky 12 – 150 VA: světelné zdroje s elektronickým nebo feromagnetickým transformátorem 50 – 650 mA: LED a kompaktní zářivky 	1	7 521 09	Dvojitý střídavý přepínač č. 6+6 s orientačním podsvětlením Automatické svorky Dodáváný s LED signálkou 0 676 86
1	7 521 03	Trojítý jednopólový spínač Šroubové svorky 	1	7 520 27	Spínače 16 AX – 250 V\sim Střídavý přepínač č. 6 s N Automatické svorky. Možno použít pro orientační podsvětlení s LED signálkou 0 676 86.
1	7 521 10	Spínač č. 1 s orientačním podsvětlením Automatické svorky Dodáváný s LED signálkou 0 676 84 	1	7 521 02	Dvojpólový spínač Šroubové svorky

Valena™ Allure

spínače, tlačítka



7521 06 + 7550 08
+ 7544 31



7521 11 + 7550 07
+ 7544 61

Valena™ Allure

stmívače, automatické noční osvětlení



7520 67 + 7520 87
+ 7543 91



7521 60 + 7520 45
+ 7543 01

Pro montáž Valena Allure použijte mechanismus Valena Life, ze kterého odstraníte krytku a doplníte jej krytkou Valena Allure. Dodáváno s ochrannou krytkou pro malování. Krytky naleznete na stranách 42–43.

Bal.	Obj. č.	Spínače 16 AX – 250 V \sim
1	7 520 41	Dvojpolový spínač č. 2 se signalizačním podsvětlením Šroubové svorky Dodáváný s LED signálkou 6 650 91
1	7 521 11	Tlačítka 6 A – 250 V\sim Tlačítko s přepínacím kontaktem Automatické svorky
1	7 521 11	Tlačítko s přepínacím kontaktem, symbol zvonku Automatické svorky
1	7 521 12	Tlačítko s přepínacím kontaktem a orientačním podsvětlením Automatické svorky Dodáváné s LED signálkou 0 676 86
1	7 521 16	Tlačítko s přepínacím kontaktem a orientačním podsvětlením, symbol zvonku Automatické svorky Dodáváné s LED signálkou 0 676 86
1	7 521 14	Tlačítko s přepínacím kontaktem, orientačním podsvětlením a držákem štítků Automatické svorky Dodáváné s 12 V LED signálkou 0 676 87 Vybavené průhledným krytem
1	7 521 18	Tlačítko dvojité s přepínacím kontaktem Automatické svorky
1	7 521 13	Tlačítko 12 V se spínacím kontaktem a orientačním podsvětlením Automatické svorky Dodáváné s LED signálkou 0 676 87

Bal.	Obj. č.	Stmívače 230 V \sim – 50 Hz
1	7 521 60	Vybavené přepětovou ochranou a ochranou proti zkratu. Zapnutí na poslední nastavenou úroveň. Možnost ovládání nepodsvětlenými tlačítky, každým tlačítkem je možné Zap/Vyp, resp. stmívat. Otočný stmívač bez N vodiče Stmívání: – stmívatelné LED nebo kompaktní žárovky: 5 W – 75 W (max. 10 žárovek) – halogenové žárovky nebo žárovky s přímo stmívatelným feromagnetickým nebo elektronickým transformátorem či předřadníkem: 5 VA – 300 VA – halogenové a klasické žárovky 230 V: 5 W – 300 W
1	7 521 62	Tlačítkový stmívač bez N vodiče Stmívání: – stmívatelné LED nebo kompaktní žárovky: 3 W – 75 W (max 10 žárovek) – halogenové žárovky s feromagnetickým nebo elektronickým transformátorem: 3 VA – 400 VA – žárovkové trubice s přímo stmívatelným předřadníkem: 3 VA – 200 VA halogenové a klasické žárovky 230 V: 3 W – 400 W
1	7 520 67	Stmívač s N vodičem pro předřadníky 1–10 V Šroubové svorky Pro žárovky s předřadníkem 1 – 10 V: 600 VA
1	7 521 63	Stmívač 1000 W s N – vodičem Přístroj dodáváný s krytkou. Šroubové svorky Stmívání: Halogenové a klasické žárovky 230 V: 100 W – 1000 W, 100 VA – 1000 VA 5 LED signalizuje úroveň stmívání Dodáváné s instalační krabicí obj.č. 0 801 02 Batibox (hloubka 40 mm)
1	7 523 63	<input type="checkbox"/> Bílá <input type="checkbox"/> Hliník
1	7 521 78	Automatické noční osvětlení Šroubové svorky. Použití: osvětlení schodiště, cesty, schodu nebo jiné překážky v noci nebo za šera s možností zvukové signalizace, doplňkové noční osvětlení. Při průchodu kolem překážky se mechanismus aktivuje (integrováný PIR senzor) a osvítil překážku LED osvětlením. Uhlel detekce: 180° Dosah detekce: 6m
1	7 522 78	<input type="checkbox"/> Bílá
1	7 523 78	<input type="checkbox"/> Běžová <input type="checkbox"/> Hliník

Valena™ Allure

PIR pohybové senzory





7521 70 + 7521 79
+ 7544 01





Pro montáž Valena Allure použijte mechanismus Valena Life, ze kterého odstraníte krytku a doplníte jej krytkou Valena Allure (str. 43) a rámečkem (str. 48). Dodáváno s ochrannou krytkou pro malování.

pohybové senzory

PIR pohybové senzory pro venkovní a vnitřní použití



Bal.	Obj. č.	PIR pohybové senzory – 2 vodičové zapojení
1	7 521 70	PIR technologie, oblast detekce a max. zátěž viz str. 35 IP 41 Doporučená výška instalace: 1,2 m Max. 2 senzory lze zapojit paralelně: – nutno dodržet min. zátěž (1 senzor = 3 W, 2 senzory = 10 W) – max. délka kabeláže mezi senzory 50 m Nastavitelná úroveň osvětlení pro detekci: 5 – 1 275 luxů Nastavitelná doba sepnutí: od 10 s do 10 min. Optimální vzdálenost mezi 2 senzory: 6 m Spotřeba 0,02 W v klidovém stavu Instalace do zapuštěné krabice min. hloubky 40 mm nebo na povrch s krabicemi viz str. 41
1	7 521 72	 Senzor bez manuálního ovládání
1	7 521 73	 Senzor s manuálním ovládáním Stav senzoru ZAPNOUT/AUTO/VYPNOUT
1	0 401 39	Kompenzátor pro 2vodičové senzory Zapojení paralelně co nejbližší k zátěži Používá se v následujících případech: – zátěž je nižší než požadovaná min. zátěž senzoru – blikání zátěže (E26 zářivky, feromag. trafo...) – dlouhá kabeláž – zátěž mírně svítí, i když je napájení vypnuté – okruh je spínán podsvětleným spínačem
1	7 521 73	PIR pohybové senzory – 3 vodičové zapojení  PIR technologie, oblast detekce a max. zátěž viz str. 35 IP 41 Doporučená výška instalace: 1,2 m Senzory nelze zapojit paralelně Nastavitelná úroveň osvětlení pro detekci: 5 – 1 275 luxů Nastavitelná doba sepnutí: od 10 s do 10 min. Optimální vzdálenost mezi 2 senzory: 6 m Spotřeba v klidovém stavu: max. 0,55 W Instalace do zapuštěné krabice min. hloubky 40 mm nebo na povrch s krabicemi viz str. 41

Bal.	Obj. č.	PIR pohybové senzory pro vnitřní prostory
1	0 489 41	PIR technologie, oblast detekce a max. zátěž viz str. 35 Doporučená výška instalace: 2,5 m 3vodičové zapojení, lze spojovat paralelně Nastavitelná úroveň osvětlení pro detekci: 10 – 1 275 luxů Nastavitelná doba sepnutí: od 5 s do 30 min. Optimální vzdálenost mezi 2 senzory: 6 m Spotřeba 0,75 W v klidovém režimu  Stropní zapuštěná montáž přímo do podhledu pomocí montážních úchytů (v balení), IP 41. Montážní otvor Ø 65 mm
1	0 489 48	 Stropní povrchová montáž, IP41
1	0 489 42	 Nástěnná povrchová montáž, IP 42
1	0 697 40	PIR pohybové senzory pro venkovní prostory Nástěnná nebo stropní povrchová montáž PIR technologie, oblast detekce a max. zátěž viz str. 35, vyklopná hlava Doporučená výška instalace: 2,5 m 3vodičové zapojení, lze spojovat paralelně IP 55 Nastavitelná úroveň osvětlení pro detekci: 1 – 1 275 luxů Nastavitelná doba sepnutí: od 12 s do 16 min. Optimální vzdálenost mezi 2 senzory: 6 m Spotřeba 0,4 W v klidovém režimu Povrchová montáž přímo na strop nebo zeď
1	0 697 80	 ● Šedá ○ Béžová
1	0 489 43	Nástěnná povrchová montáž  PIR technologie, oblast detekce a max. zátěž viz str. 35 Doporučená výška instalace 2,5 m 3vodičové zapojení, lze spojovat paralelně IP 55 Nastavitelná úroveň osvětlení pro detekci: 10 – 1 275 luxů Nastavitelná doba sepnutí: od 10 s do 10 min. Optimální vzdálenost mezi 2 senzory: 10 m Spotřeba 0,75 W v klidovém režimu Povrchová montáž přímo na zeď

řízení osvětlení – pohybové senzory Legrand

tabulka zátěží a oblasti detekce

Tabulka zátěží pohybových senzorů Legrand

Obj. č.																					
0 489 41	1000 W, 4,3 A	500 VA, 2,1 A	5x (2x36 W), 2,1 A	250 VA, 1,1 A	500 VA, 2,1 A	5x (2x36 W), 2,1 A	250 W, 1,1 A	250 VA, 1,1 A	250 VA, 1,1 A	250 VA, 1,1 A	250 VA, 1,1 A	250 VA, 1,1 A	250 VA, 1,1 A	250 VA, 1,1 A	250 VA, 1,1 A	250 VA, 1,1 A	250 VA, 1,1 A	250 VA, 1,1 A	250 VA, 1,1 A	250 VA, 1,1 A	
0 489 48	1000 W, 4,3 A	500 VA, 2,1 A	5x (2x36 W), 2,1 A	250 VA, 1,1 A	500 VA, 2,1 A	5x (2x36 W), 2,1 A	250 W, 1,1 A	250 VA, 1,1 A	250 VA, 1,1 A	250 VA, 1,1 A	250 VA, 1,1 A	250 VA, 1,1 A	250 VA, 1,1 A	250 VA, 1,1 A	250 VA, 1,1 A	250 VA, 1,1 A	250 VA, 1,1 A	250 VA, 1,1 A	250 VA, 1,1 A	250 VA, 1,1 A	
0 489 42	1000 W, 4,3 A	500 VA, 2,1 A	5x (2x36 W), 2,1 A	250 VA, 1,1 A	500 VA, 2,1 A	5x (2x36 W), 2,1 A	250 W, 1,1 A	250 VA, 1,1 A	250 VA, 1,1 A	250 VA, 1,1 A	250 VA, 1,1 A	250 VA, 1,1 A	250 VA, 1,1 A	250 VA, 1,1 A	250 VA, 1,1 A	250 VA, 1,1 A	250 VA, 1,1 A	250 VA, 1,1 A	250 VA, 1,1 A	250 VA, 1,1 A	
0 489 43	1000 W, 4,3 A	500 VA, 2,1 A	5x (2x36 W), 2,1 A	250 VA, 1,1 A	500 VA, 2,1 A	5x (2x36 W), 2,1 A	250 W, 1,1 A	250 VA, 1,1 A	250 VA, 1,1 A	250 VA, 1,1 A	250 VA, 1,1 A	250 VA, 1,1 A	250 VA, 1,1 A	250 VA, 1,1 A	250 VA, 1,1 A	250 VA, 1,1 A	250 VA, 1,1 A	250 VA, 1,1 A	250 VA, 1,1 A	250 VA, 1,1 A	
0 697 40 0 697 80	2000 W, 8,5 A	2000 VA, 8,5 A	5x (2x36 W), 2,1 A	2000 VA, 8,5 A	2000 VA, 8,5 A	5x (2x36 W), 2,1 A	1000 VA, 4,3 A	2000 VA, 8,5 A	1000 VA, 4,3 A	2000 VA, 8,5 A	1000 VA, 4,3 A	200 W, 0,9 A									
7 521x 70 7 521x 72	3-250 W, 1 A	3-250 VA, 1 A	3-250 W, 1 A	3-250 VA, 1 A	3-250 VA, 1 A	3-250 W, 1 A	3-100 W, 0,4 A	3-250 VA, 1 A	3-250 VA, 1 A	3-250 VA, 1 A	3-100 W, 0,4 A										
7 521x 73	400 W, 1,8 A	200 VA, 0,8 A	150 VA, 0,6 A	200 VA, 0,8 A	200 VA, 0,8 A	150 VA, 0,6 A	50 W, 0,8 A	200 VA, 0,8 A	200 VA, 0,8 A	200 VA, 0,8 A	50 W, 0,2 A										

Oblast detekce

- tmavě červená barva - chůze proti senzoru
- světle červená barva - chůze napříč oblastí detekce

Obj. č. 0 489 41 a 0 489 48

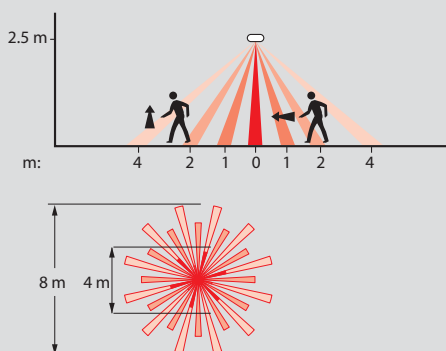

Obj. č. 0 489 42

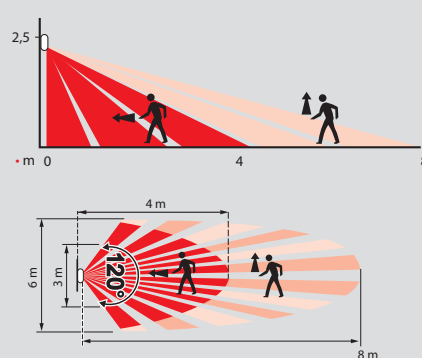

Obj. č. 0 697 80 a 0 697 40

Stropní montáž

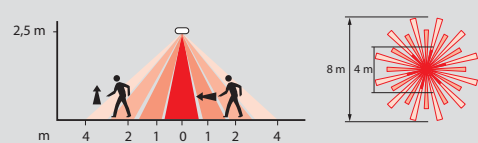

Senzory Valena Life obj. č. 7 521x 70, 7 521x 72, 7 521x 73 a 0 675 77 (KNX)

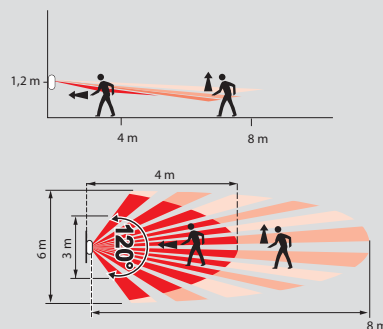

Nástěnná montáž

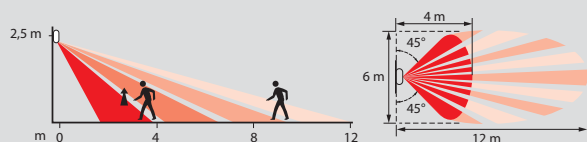

Obj. č. 0 489 43

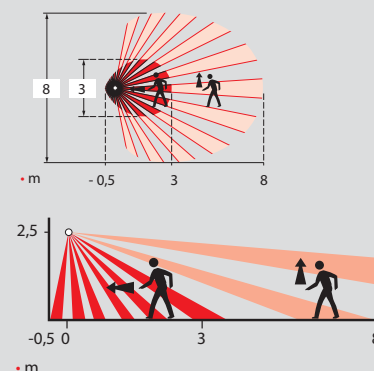

AUDIO SYSTEM

- Nuvo – značka s téměř 100letou tradicí
- Moderní a vysoce kvalitní systém ozvučení
- Vícezónové ozvučení
- Integrace se systémem inteligentní elektroinstalace MyHOME_Up

APLIKACE NUVO PLAYER



- Nastavení a ovládání audio systému
- Volba hlasitosti a zdrojů hudby (Spotify, DEEZER, TuneIn, USB, NAS...)



PŘEHRAVAČE



- 1 nebo 3zónové provedení
- Připojení Wi-Fi, bluetooth nebo ethernet kabel
- Provedení tabletop, rackové, na DIN lištu nebo soundbar
- Široká škála formátů (FLAC, WMA, WMW, AAC, OGG, MP3...)

REPRODUKTORY



- Dodáváno s magnetickou krycí mřížkou
- Tři úrovně provedení: série 2, série 4 a série 6
- Indoor nebo outdoor provedení IP 65/67



Valena™ Allure

zásuvky



7530 80 + 7553 05
+ 7543 01

Pro montáž Valena Allure použijte mechanismus Valena Life, ze kterého odstraníte krytku a doplňte jej krytkou Valena Allure (str. 44) a rámečkem (str. 48).
Dodáváno s ochrannou krytkou pro malování.
Krytí IP 2X.

Bal.	Obj. č.	Zásuvky 16 A – 250 V~
15	7 531 80	2P + T s dětskou ochranou Automatické svorky. 
1	7 531 92	2P + T nezáměnná červená s dětskou ochranou Automatické svorky. Dodávána s červenou krytkou. Adaptér na vidlici 0 502 99.  ■ Červená
1	7 531 20	Německý standard 2P + T s dětskou ochranou Automatické svorky 
1	S7 553 05	Zásuvky s integrovanou přepětovou ochranou III. stupně Ochranná zásuvka slouží k ochraně všech druhů elektrických zařízení připojených k rozvodu NN proti pulsnímu přepětí. Podmínkou dokonalé ochrany je správné uzemnění ochrany a instalace vícestupňové ochrany podle doporučení souvisejících norem. Jmenovité napětí: 230V/50 Hz. Jmenovitý proud: 16 A. Jmenovitý výbojový proud (8/20 ms): 1,5 kA. Maximální výbojový proud (8/20 ms): 5kA Ochranná úroveň: znak ≤ 0,9 kV (L/N), ≤ 1,5 kV (L(N)/PE). Zkušební napětí: 3 kV. Signalizace poruchy: optická. Při poruše a odpojení ochranného modulu se rozsvítí kontrolka na plastovém krytu zásuvky. V tomto případě již nejsou zařízení připojená k zásuvce chráněna proti pulsnímu přepětí a zásuvku je nutné neprodleně vyměnit. 2P + T s přepětovou ochr. III. st., třídy D Dětská ochrana. Automatické svorky.
1	S7 553 06	
1	S7 553 07	
1	S7 553 08	
1	S7 553 09	

- Bílá
- Běžová
- Hliník
- Černá
- Perleť

Valena™ Allure

termostaty

Valena™ Allure

ovladače rolet a markýz, kartové spínače, USB nabíječky



7521 33 + 7553 17
+ 7543 91



RGTT1ABI



7521 29 + 7551 45
+ 7543 01



7520 25 + 7551 62
+ 7543 91



7 531 11 + 7 540 06

Pro montáž Valena Allure použijte mechanismus Valena Life, ze kterého odstraníte krytku a doplníte jej krytkou Valena Allure (mimo USB nabíječek a programovatelných termostátů).

Dodáváno s ochrannou krytkou pro malování. Krytky naleznete na straně 44.

Bal.	Obj. č.	Termostaty
1	7 521 33	Pokojev termostat Šroubové svorky. Vhodný i pro řízení stropního a podlahového topení. Regulace: 5 °C – 30 °C. Citlivost regulace: ± 0,5 °C Napájení 230 V~ 50/60 Hz Výstup: Spínací kontakt Přepínání mezi režimy pro zapojení s topením, klimatizací nebo úplné vypnutí termostatu.
1	7 521 34	Termostat pro podlahové topení Šroubové svorky. Výstup: Spínací kontakt 16 A, 230 V~. Nastavitelný rozsah: 10 °C – 60 °C Dodáváno s podlahovým čidlem (kabel 4m)
1	RGTT1ABI	Programovatelný termostat Týdenní programování – regulace 0 °C až 40 °C. Citlivost regulace ± 0,5 °C. Spínaná zátěž při 230 V~: – 6A odporová zátěž Podlahové čidlo nutno objednat zvlášť. Hloubka instalační krabice min. 50 mm Napájení 230 V~
1	RGTT1ABE	
1	RGTT1AH	
1	RGSK8100K-2PS-4	Podlahová čidla Čidlo 4m
1	RGSK8100K-2PS-5	Čidlo 5m



- Bílá
- Béžová
- Hliník

5	7 521 29	Ovládání rolet a markýz 10 A – 250 V~ Spínač ovládání Automatické svorky Pro přímé ovládání motoru Nelze použít pro centrální ovládání více žaluzií. Pro centrální ovládání použijte systém MyHOME_UP viz str. 52–59.
5	7 521 30	Tlačítko ovládání Automatické svorky Pro blok elektroniky Není určen pro přímé ovládání motoru. Nelze použít pro centrální ovládání více žaluzií. Pro centrální ovládání použijte systém MyHOME_UP viz str. 52–59.



Bal.	Obj. č.	Kartové spínače
1	7 520 25	Elektronický kartový spínač Šroubové svorky Pro použití s relé nebo stykačem. Sepne elektrický obvod po zasunutí hotelové karty obj.č. 0 898 06 nebo po odstranění vodičích zářezek i jiné klasické karty šířky 54 mm. Vypíná 30 s po vyjmutí karty. Napájení: 230 V ~ Zátěž: 1,5 – 30 VA
1	0 898 06	Hotelová karta s držákem štítků
1	7 531 11	USB nabíječky Zásuvka 2P + T a USB nabíječka Instalace do jednoduché instalační krabice s hloubkou min 40 mm 2P + T 16 A + 1 x USB 1000 mA Dodáváno s krytkou Nutno doplnit 5M rámeček
1	7 532 11	
1	7 549 95	USB nabíječka dvojitá typ A+A 2 x USB 2400 mA (celkem) Pro nabíjení MP3 a MP4 přehrávačů, tabletů, smartphonů Spotřeba v pasivním režimu < 0,1 W Dodáváno s krytkou, bez kabelu
1	7 549 96	
1	7 549 97	
1	7 549 98	
1	7 549 99	
1	7 549 65	USB nabíječka dvojitá typ A+C 5V – 3000 mA – 15W Pro nabíjení MP3 a MP4 přehrávačů, tabletů, smartphonů Spotřeba v pasivním stavu < 0,07 W Dodáváno s krytkou bez kabelu
1	7 549 66	
1	7 549 67	
1	7 553 45	USB nabíječka dvojitá typ C+C 5V – 3000 mA – 15W Pro nabíjení MP3 a MP4 přehrávačů, tabletů, smartphonů Spotřeba v pasivním stavu < 0,07 W Dodáváno s krytkou bez kabelu
1	7 553 46	
1	7 553 47	



- Bílá
- Béžová

- Bílá
- Béžová
- Hliník
- Černá
- Perleť

- Bílá
- Béžová
- Hliník

- Bílá
- Béžová
- Hliník

Valena™ Allure

TV zásuvky, reproduktorové zásuvky, ovládání ventilátoru



7531 65 + 7547 99 + 7544 11



7531 60 + 7547 65 + 7543 41



7531 52 + 7547 95
+ 7543 01



7531 78 + 7553 75
+ 7543 01

Pro montáž Valena Allure použijte mechanismus Valena Life, ze kterého odstraníte krytku a doplníte jej krytkou Valena Allure. Dodáváno s ochrannou krytkou pro malování. Krytky naleznete na stranách 44–45.

Bal.	Obj. č.	TV zásuvky – koncové
1	7 531 52	Koncové individuální zásuvky pro klasický hvězdicový rozvod, oddělovací útlum ≤ 1,5 dB Zásuvka TV-RD-SAT TV: 0 – 862 MHz RD: 87,5 – 108 MHz SAT: 950 – 2 400 MHz
1	7 531 51	Zásuvka TV TV: 0 – 2 400 MHz

Bal.	Obj. č.	TV zásuvky – průběžné
1	7 531 65	Zásuvky pro průběžnou instalaci, průchozí útlum ≤ 1,5 dB, oddělovací útlum 14 dB Zásuvka TV-RD-SAT TV: 5 – 68/120 – 862 MHz RD: 87,5 – 108 MHz SAT: 950 – 2 400 MHz
1	7 530 63	Zásuvka TV-RD TV: 5 – 68/120 – 862 MHz. RD: 87,5 – 108 MHz
1	7 531 61	Zásuvka TV TV: 0 – 862 MHz

Bal.	Obj. č.	TV zásuvky – zakončovací
1	7 531 64	Zásuvky pro zakončení průběžné instalace, průchozí útlum 1,5 dB, oddělovací útlum ≤ 10 dB Instaluje se jako poslední zásuvka v průběžné instalaci. Zásuvka TV-RD-SAT TV: 5 – 68/120 – 862 MHz RD: 87,5 – 108 MHz SAT: 950 – 2 400 MHz
1	7 530 62	Zásuvka TV-RD TV: 5 – 68/120 – 862 MHz. RD: 87,5 – 108 MHz
1	7 531 60	Zásuvka TV TV: 0 – 862 MHz
1	7 548 05	Univerzální krytky Se středovým šroubem a roztečí konektoru 30mm (pro zásuvky jiných výrobců).
1	7 548 06	<input type="checkbox"/> Bílá
1	7 548 07	<input type="checkbox"/> Běžová
1	7 548 08	<input type="checkbox"/> Hliník
1	7 548 09	<input type="checkbox"/> Černá
1	7 548 09	<input type="checkbox"/> Perlet

Bal.	Obj. č.	Reproduktorové zásuvky
1	7 531 72	Svorky s kapacitou 4 mm ² Jednoduchá reproduktorová zásuvka
1	7 531 78	Dvojitá reproduktorová zásuvka
1	1 7 551 75	Ovládání ventilátoru Přepínač ovládání ventilátoru (0, 1, 2, 3) Přístroj dodávaný s krytkou. Šroubové svorky Kategorie užití: do 2,5 kW při AC-23A resp. 20 A při AC-21A
1	1 7 551 76	<input type="checkbox"/> Bílá
1	1 7 551 77	<input type="checkbox"/> Běžová
1	1 7 551 78	<input type="checkbox"/> Hliník
1	1 7 551 78	<input type="checkbox"/> Černá
1	1 7 551 79	<input type="checkbox"/> Perlet

Valena™ Allure

datové zásuvky



7531 48 + 7554 15
+ 7543 71



7531 49 + 7554 25
+ 7543 01

Pro montáž Valena Allure použijte mechanismus Valena Life, ze kterého odstraníte krytku a doplníte jej krytkou Valena Allure. Dodáváno s ochrannou krytkou pro malování. Zásuvky RJ 45 vybaveny beznástrojovým modulem LCS² – lze použít kabely s drátem AWG 22 až 25 a licnou AWG 26. Krytky naleznete na stranách 45–46.

Datové zásuvky Cat.5e LCS²

Bal.	Obj. č.	
1	7 531 40	Zapojení bez použití nástroje. Podpora Gigabit Ethernet. Zásuvka 1 x RJ 45 Cat.5e UTP
1	7 531 41	Zásuvka 2 x RJ 45 Cat.5e UTP
1	7 531 53	Zásuvka 1 x RJ 45 Cat.5e FTP
1	7 531 54	Zásuvka 2 x RJ 45 Cat.5e FTP

Datové zásuvky Cat.6 LCS²

Bal.	Obj. č.	
1	7 531 42	Zapojení bez použití nástroje. Podpora Gigabit Ethernet. Zásuvka 1 x RJ 45 Cat.6 UTP
1	7 531 43	Zásuvka 2 x RJ 45 Cat.6 UTP
1	7 531 46	Zásuvka 1 x RJ 45 Cat.6 STP
1	7 531 47	Zásuvka 2 x RJ 45 Cat.6 STP

Datové zásuvky Cat.6A LCS²

Bal.	Obj. č.	
1	7 531 48	Zapojení bez použití nástroje. Podpora 10 Gigabit Ethernet. Zásuvka 1 x RJ 45 Cat.6A STP
1	7 531 49	Zásuvka 2 x RJ 45 Cat.6A STP

Valena™ Allure

datové, optické a telefonní zásuvky

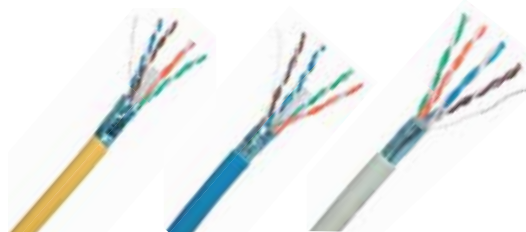

0 327 78

0 327 56

0 327 52

Bal.	Obj. č.		
1	7 530 55	Zásuvka TV + RJ 45 Cat.6 UTP Kombinovaná zásuvka pro připojení koaxiálního i 4 párového datového kabelu. TV: 0-2400 MHz RJ 45: beznástrojový keystone LCS ² Cat.6 UTP. Možnost připojit i kabely Cat.5e. 	
1	7 531 30	Optické zásuvky pro FTTH / PON Optická zásuvka pro Fiber-to-the-Home vybavená 2 adaptéry SC/APC. Insertion Loss: 0,2 dB 	
1	7 531 38	Telefonní zásuvky Zásuvky se zařezávacími svorkami. Zapojení otočením šroubováku o 1/4 otáčky. Zásuvka 1 x RJ 11 	
1	7 531 39	Zásuvka 2 x RJ 11 	
		Datové kabely	
		Stíněné Nestíněné	
500	0 327 78		Kabel cat.6A, 500 MHz, LSZH, 500 m, buben
500	0 327 56		Kabel cat.6, 250 MHz, LSZH, 500 m, buben
305		0 327 54	Kabel cat.6, 250 MHz, LSZH, 305 m, krabice
305	0 327 52	0 327 50	Kabel cat.5e, 100 MHz, LSZH, 305 m, krabice

Valena™ Allure

audio/video zásuvky, indukční nabíječka



7547 15 + 7544 21

Valena™ Allure

rozvod hudby



7521 42 + 7543 06



7520 36 + 7554 35 + 7555 41

Pro montáž Valena Allure použijte mechanismus Valena Life, ze kterého odstraníte krytku a doplníte jej krytkou Valena Allure. Dodáváno s ochrannou krytkou pro malování. Krytky naleznete na straně 46.

Bal.	Obj. č.	Audio/video zásuvky
		Zásuvky HDMI typ A, v1.3 Připojení zvuku a obrazu pro PC monitory, televizory, videoprojektory atd. Mechanismus dodáván s krytkou Šroubové připojení HDMI kabelů.
1	7 547 15	<ul style="list-style-type: none"> <input type="checkbox"/> Bílá <input type="checkbox"/> Běžová <input type="checkbox"/> Hliník
1	7 547 16	
1	7 547 17	
		Zásuvka HD 15 + jack 3,5 mm Pro přenos analogového video signálu mezi zdrojem (počítač) a kompatibilním přijímačem (plazma, LCD, videoprojektor atd.). Rozlišení podle grafické karty VGA až UXGA. Mechanismus dodáván s krytkou. Šroubové připojení VGA + audio jack kabelů.
1	7 547 05	<ul style="list-style-type: none"> <input type="checkbox"/> Bílá <input type="checkbox"/> Běžová <input type="checkbox"/> Hliník
1	7 547 06	
1	7 547 07	
		Zásuvka 3 x RCA Pro kompozitní video a audio stereo připojení (DVD přehrávač, kamera, videorekordér..).
1	7 530 75	
		Zásuvka XLR samice Ideální pro konferenční prostory. Pro stereo připojení mikrofonu či mixážního pultu.
1	7 547 35	<ul style="list-style-type: none"> <input type="checkbox"/> Bílá <input type="checkbox"/> Běžová <input type="checkbox"/> Hliník
1	7 547 36	
1	7 547 37	
		Zásuvka XLR samec Ideální pro konferenční prostory. Pro stereo připojení mikrofonu či mixážního pultu.
1	7 547 45	<ul style="list-style-type: none"> <input type="checkbox"/> Bílá <input type="checkbox"/> Běžová <input type="checkbox"/> Hliník
1	7 547 46	
1	7 547 47	
		Indukční nabíječka + nabíječka USB Typ-A
1	7 531 14	<p>1 000 mA indukční nabíječka s USB nabíječkou 2 400 mA 12 W Instaluje se na USB nabíječku nebo 2P+T/USB. Vybavena 2 indukčními anténami pro snadné spojení s mobilním zařízením. Indukční deska rozměru 50 x 80 mm má náklon 10° a je vybavena protiskluzovou vrstvou. Rozměry: v = 136; š = 70; h (od zdi) = 56,5 mm. Speciální šroubek proti neoprávněnému odmontování indukční desky. Možnost montáže do vícenásobných horizontálních rámečků.</p>

Bal.	Obj. č.	Rozvod hudby
		Bluetooth modul Pro přehrávání hudby ze zařízení jako jsou smartphone, tablet nebo MP3 přehrávač. Připojení prostřednictvím Bluetooth nebo přes 3,5 mm jack. Kompatibilní s reproduktory 4 / 8 nebo 16 Ω.
1	7 520 36	<p>Stereo nebo mono výstup 2 x 1 W. Napájení zdrojem obj. č. 0 673 22 Možnost připojit na reproduktor nebo reproduktorovou zásuvku.</p>
		Napájecí zdroj do podhledu. Napájení 230 V Výstup 15 V = 3,5 W Možno umístit do Plexo krabice obj. č. 0 920 52.
1	0 673 22	
		Reproduktory
		Montáž do podhledu
1	0 673 27	<p>Bílý Hloubka 27 mm Průměr otvoru 65 mm 2 W – 16 Ω – 2"</p>
1	L4566/10	<p>Výkon: 20 W – 8 Ω Reproduktor Ø 100 mm Průměr otvoru Ø 90 mm Hloubka 57 mm Bílý</p>
1	0 673 30	<p>Reproduktor do podhledu skrytý Výkon: 8 Ω Hloubka: 98 mm Reproduktor Ø 98 mm, velikost s úchyty Ø 212 mm Skrytá instalace do suché přičky, podhledu nebo za jinou deskovou plochu. Dodává se s lepidlem a lepicí podložkou.</p>





Pro instalaci zvukového rozvodu do více pokojů kontaktujte Legrand.

Valena™ Allure

příslušenství



7 530 34

Bal.	Obj. č.	Příslušenství
1	7 555 51	Jednoduchá krabice na povrch Rozměry: 94 x 94 x 44,8 mm  <ul style="list-style-type: none"> <input type="checkbox"/> Bílá <input type="checkbox"/> Běžová <input type="checkbox"/> Hliník
1	7 555 61	
1	7 555 71	
1	7 555 52	Dvojnásobná krabice na povrch Rozměry: 166 x 95,5 x 44,8 mm  <ul style="list-style-type: none"> <input type="checkbox"/> Bílá <input type="checkbox"/> Běžová <input type="checkbox"/> Hliník
1	7 555 62	
1	7 555 72	
1	7 551 85	Záslepka  <ul style="list-style-type: none"> <input type="checkbox"/> Bílá <input type="checkbox"/> Běžová <input type="checkbox"/> Hliník
1	7 551 86	
1	7 551 87	
1	7 530 33	Kabelová vývodka se svorkovnicí Kabelová vývodka se svorkovnicí 5 x 2,5 mm ² 
1	7 530 34	Kabelová vývodka bez svorkovnice 

Valena™ Allure

LED signálky



7521 06 + 0676 86
+ 7550 85 + 7543 01











7521 05 + 7552 28
+ 7544 01 + 2 x 0676 84



7521 06 + 7550 05
+ 7543 01 + 7520 57

Všechny signálky Valena Allure jsou LED s nízkou spotřebou



























Bal.	Obj. č.	LED signálky pro orientační funkce
1	0 676 84	LED signálka pro přístroje se spínacím kontaktem  Zapojí se na svorky L – 1 spínacích mechanismů 230 V \sim – spotřeba 0,15 mA
1	0 676 86	LED signálka pro přístroje s přepínacím kontaktem  Zapojí se na svorky 1 – 2 přepínacích mechanismů, nebo svorky L – N mechanismů se svorkou N 230 V \sim – spotřeba 0,15 mA
1	6 650 90	LED signálka univerzální  Pro křížový přepínač č. 7, dvoupólový spínač č. 2, ale i všechny ostatní podsvětlitelné přístroje Valena Allure – umožňuje libovolné zapojení. 230 V \sim – spotřeba 0,15 mA
1	0 676 87	LED signálka 12 – 48 V  Zapojí se na svorky L – 1 spínacích nebo přepínacích mechanismů. Napětí: 12 – 24 – 48 V Spotřeba: 0,4 – 1,2 – 3,7 mA
1	0 676 88	LED signálky pro signalizační funkce LED signálka pro střídavý přepínač se svorkou pro N-vodič  Zapojí se na svorky N – 2 230 V \sim – spotřeba 3 mA
1	6 650 91	LED signálka pro signalizační funkce  Pro všechny podsvětlitelné přístroje Valena Allure – umožňuje libovolné zapojení 230 V \sim – spotřeba 3 mA
1	6 650 92	LED signálka 12 – 48 V Pro všechny podsvětlitelné přístroje Valena Allure – umožňuje libovolné zapojení Napětí: 12 – 24 – 48 V Spotřeba: 0,4 – 1,2 – 3,7 mA
1	7 520 57	Speciální LED signálky  LED signálka pro podsvětlení krytky pro střídavý přepínač č.6, 230 V \sim , spotřeba 0,15 mA
1	7 520 58	 LED signálka pro podsvětlení krytky pro střídavý přepínač č.6 s N s difuzerem, 230 V \sim , spotřeba 3 mA

Mechanismus / KRYTKY			Barevné provedení				
			Bílá	Běžová	Hliník	Černá	Perlet
OVLÁDÁNÍ OSVĚTLENÍ							
Spínač č.1, 10 AX	mechanismus		752101				
	krytka		7550 05	7550 06	7550 07	7550 08	7550 09
Střídavý přepínač č.6, 10 AX	mechanismus		7521 06				
	krytka		7550 05	7550 06	7550 07	7550 08	7550 09
Křížový přepínač č.7, 10 AX	mechanismus		7521 07				
	krytka		7550 05	7550 06	7550 07	7550 08	7550 09
Sériový spínač č.5, 10 AX	mechanismus		7521 05				
	krytka		7550 25	7550 26	7550 27	7550 28	7550 29
Dvojitý střídavý přepínač č.6+6, 10 AX	mechanismus		7521 08				
	krytka		7550 25	7550 26	7550 27	7550 28	7550 29
Střídavý přepínač č.6 s N, 10 AX	mechanismus		7520 10				
	krytka		7550 05	7550 06	7550 07	7550 08	7550 09
Automatický vypínač	mechanismus		7521 65				
	krytka		7520 75	7520 76	7520 77	7520 78	7520 79
Trojitéj jednopólový spínač, 10 AX	mechanismus		7521 03				
	krytka		7550 35	7550 36	7550 37	7550 38	7550 39
Spínač č.1 s orientačním podsvětlením, 10 AX	mechanismus		7521 10				
	krytka		7550 85	7550 86	7550 87	7550 88	7550 89
Spínač č.1 se signalizačním podsvětlením, 10 AX	mechanismus		7521 04				
	krytka		7550 85	7550 86	7550 87	7550 88	7550 89
Střídavý přepínač č.6 s orientačním podsvětlením, 10 AX	mechanismus		7521 26				
	krytka		7550 85	7550 86	7550 87	7550 88	7550 89
Křížový přepínač č.7 s orientačním podsvětlením, 10 AX	mechanismus		7521 48				
	krytka		7552 75	7552 76	7552 77	7552 78	7552 79
Sériový spínač č.5 s orientačním podsvětlením, 10 AX	mechanismus		7521 28				
	krytka		7552 25	7552 26	7552 27	7552 28	7552 29
Dvojitý střídavý přepínač č.6+6 s orientačním podsvětlením, 10 AX	mechanismus		7521 09				
	krytka		7552 25	7552 26	7552 27	7552 28	7552 29
Střídavý přepínač č.6 s N, 16 AX	mechanismus		7520 27				
	krytka		7550 05	7550 06	7550 07	7550 08	7550 09
Dvojpólový spínač č.2, 16 AX	mechanismus		7521 02				
	krytka		7551 25	7551 26	7551 27	7551 28	7551 29
Dvojpólový spínač č.2 se signalizačním podsvětlením, 16 AX	mechanismus		7520 41				
	krytka		7550 45	7550 46	7550 47	7550 48	7550 49

Valena™ Allure

krytky

Mechanismus / KRYTKY			Barevné provedení				
			Bílá	Béžová	Hliník	Černá	Perlet
TLAČÍTKA							
Tlačítko NO/NC	mechanismus		7521 11				
	krytka		7550 05	7550 06	7550 07	7550 08	7550 09
Tlačítko NO/NC symbol zvonku	mechanismus		7521 11				
	krytka		7550 15	7550 16	7550 17	7550 18	7550 19
Tlačítko dvojitě NO/NC	mechanismus		7521 18				
	krytka		7550 25	7550 26	7550 27	7550 28	7550 29
Tlačítko NO/NC s orientačním podsvětlením, symbol zvonku	mechanismus		7521 16				
	krytka		7550 90	7550 91	7550 92	7550 93	7550 94
Tlačítko NO/NC s orientačním podsvětlením a držákem štítků	mechanismus		7521 14				
	krytka		7551 15 – bílá, béžová, hliník				
Tlačítko s NO/NC kontaktem a orientačním podsvětlením	mechanismus		7521 12				
	krytka		7550 85	7550 86	7550 87	7550 88	7550 89
Tlačítko 12V s NO kontaktem s orientačním podsvětlením	mechanismus		7521 13				
	krytka		7550 85	7550 86	7550 87	7550 88	7550 89
Tlačítko dvojitě NO/NC	mechanismus		7520 18				
	krytka		7552 25	7552 26	7552 27	7552 28	7552 29
	podsvětlení LED 0,15 mA		2 x 0676 86				
STMÍVAČE							
Stmívač otočný 5–300 W, 5–75 W LED	mechanismus		7521 60				
	krytka		7520 45	7520 46	7520 47	7520 48	7520 49
Stmívač tlačítkový 5–400 W, 5–75 W LED	mechanismus		7521 62				
	krytka		7520 85	7520 86	7520 87	7520 88	7520 89
Stmívač 1–10 V pro předřadníky 1–10 V	mechanismus		7520 67				
	krytka		7520 85	7520 86	7520 87	7520 88	7520 89
Stmívač 1000 W s N vodičem – 5 modulů	mechanismus s krytkou		7521 63	–	7523 63	–	–
	rámeček 5M		7543 06	7543 16	7543 96	7544 06	7544 16
AUTOMATICKÉ SPÍNAČE							
Automatický spínač bez N vodiče 3–250 W, 3–100 W LED	mechanismus		7521 70				
	krytka		7521 79	7522 79	7523 79	–	–
Automatický spínač bez N vodiče s manuálním ovládním 3–250 W, 3–100 W LED	mechanismus		7521 72				
	krytka		7521 80	7522 80	7523 80	7521 81	7522 81
Automatický spínač s N vodičem 0–400 W, 0–50 W LED	mechanismus		7521 73				
	krytka		7521 79	7522 79	7523 79	–	–

Mechanismus / KRYTKY		Barevné provedení					
		Bílá	Béžová	Hliník	Černá	Perlet	
SILOVÉ ZÁSUVKY							
Zásuvka 2P + T 16 A – 250 V~ (automatické svorky, clonky)	mechanismus		7531 80				
	krytka		7553 05	7553 06	7553 07	7553 08	7553 09
	krytka s klapkou IP 21		7548 65	7548 66	7548 67	7548 68	7548 69
	krytka s indikátorem LED		7548 75	7548 76	7548 77	7548 78	7548 79
	LED signálka		0676 64				
Zásuvka 2P+T 16 A - 250 V~ nezáměnná červená (automatické svorky, clonky)	mechanismus s krytkou		7531 92				
Zásuvka SCHUKO 2P+T 16 A – 250 V~ (automatické svorky, clonky)	mechanismus		7531 20				
	krytka		7552 05	7552 06	7552 07	7552 08	7552 09
	krytka s klapkou IP 21		7548 45	7548 46	7548 47	7548 48	7548 49
	krytka s indikátorem LED		7548 55	7548 56	7548 57	7548 58	7548 59
	LED signálka		0676 64				
Zásuvka 2P+T s přepětovou ochranou III.st., třídy D	mechanismus s krytkou		S7553 05	S7553 06	S7553 07	S7553 08	S7553 09
Zásuvka 2P+T 16 A + USB 1000 mA	mechanismus s krytkou		7531 11	7532 11	–	–	–
	rámeček 5M		7543 06	7543 16	7543 96	7544 06	7544 16
USB nabíječka dvojitá typ A+A 5 V – 2400 mA	mechanismus s krytkou		7549 95	7549 96	7549 97	7549 98	7549 99
USB nabíječka dvojitá typ A+C 5V – 3000 mA	mechanismus s krytkou		7549 65	7549 66	7549 67	–	–
USB nabíječka dvojitá typ C+C 5V – 3000 mA	mechanismus s krytkou		7553 45	7553 46	7553 47	–	–
TERMOSTATY							
Termostat pokojový	mechanismus		7521 33				
	krytka		7553 15	7553 16	7553 17	7553 18	7553 19
Termostat pro podlahové vytápění	mechanismus		7521 34				
	krytka		7553 25	7553 26	7553 27	7553 28	7553 29
Programovatelný termostat	mechanismus s krytkou		RGTT1ABI	RGTT1ABE	RGTT1AH	–	–
OVLÁDÁNÍ ROLET A MARKÝZ							
Spínač ovládání – 10 AX	mechanismus		7521 29				
	krytka		7551 45	7551 46	7551 47	7551 48	7551 49
Tlačítko ovládání 6 A	mechanismus		7521 30				
	krytka		7551 45	7551 46	7551 47	7551 48	7551 49
KARTOVÉ SPÍNAČE							
Elektronický kartový spínač	mechanismus		7520 25				
	krytka		7551 60	7551 61	7551 62	7551 68	7551 69

Valena™ Allure

krytky

Mechanismus / KRYTKY		Barevné provedení					
		Bílá	Běžová	Hliník	Černá	Perlet	
OVLÁDÁNÍ VENTILÁTORU							
Přepínač ovládání ventilátoru	mechanismus s krytkou		7551 75	7551 76	7551 77	7551 78	7551 79
TV ZÁSUVKY							
Zásuvka TV-RD-SAT koncová 1,5 dB	mechanismus		7531 52				
	krytka		7547 95	7547 96	7547 97	7547 98	7547 99
Zásuvka TV koncová 1,5 dB	mechanismus		7531 51				
	krytka		7547 65	7547 66	7547 67	7547 68	7547 69
Zásuvka TV-RD-SAT průběžná 14 dB	mechanismus		7531 65				
	krytka		7547 95	7547 96	7547 97	7547 98	7547 99
Zásuvka TV-RD průběžná 14 dB	mechanismus		7531 63				
	krytka		7547 85	7547 86	7547 87	7547 88	7547 89
Zásuvka TV průběžná 14 dB	mechanismus		7531 61				
	krytka		7547 65	7547 66	7547 67	7547 68	7547 69
Zásuvka TV-RD-SAT zakončovací 10 dB	mechanismus		7531 64				
	krytka		7547 95	7547 96	7547 97	7547 98	7547 99
Zásuvka TV-RD zakončovací 10 dB	mechanismus		7531 62				
	krytka		7547 85	7547 86	7547 87	7547 88	7547 89
Zásuvka TV zakončovací 10 dB	mechanismus		7531 60				
	krytka		7547 65	7547 66	7547 67	7547 68	7547 69
Zásuvka TV-RD zakončovací 10 dB	mechanismus		7531 62				
	krytka		7547 85	7547 86	7547 87	7547 88	7547 89
Zásuvka TV zakončovací 10 dB	mechanismus		7531 60				
	krytka		7547 65	7547 66	7547 67	7547 68	7547 69
Zásuvka TV + RJ 45 Cat.6 UTP	mechanismus		7 530 55				
	krytka		7548 35	7548 36	7548 37	7548 38	7548 39
Krytka TV-RD-SAT (2-3 otvory pro zásuvky jiných výrobců)	krytka		7548 05	7548 06	7548 07	7548 08	7548 09
REPRODUKTOROVÉ ZÁSUVKY							
Jednoduchá reproduktorová zásuvka	mechanismus		7531 72				
	krytka		7553 65	7553 66	7553 67	-	-
Dvojitá reproduktorová zásuvka	mechanismus		7531 78				
	krytka		7553 75	7553 76	7553 77	-	-
DATOVÉ A TELEFONNÍ ZÁSUVKY							
Zásuvka 1 x RJ 11	mechanismus		7531 38				
	krytka		7554 15	7554 16	7554 17	7554 18	7554 19
Zásuvka 2 x RJ 11	mechanismus		7531 39				
	krytka		7554 25	7554 26	7554 27	7554 28	7554 29
Zásuvka 1 x RJ 45 kat. 6A STP	mechanismus		7531 48				
	krytka		7554 15	7554 16	7554 17	7554 18	7554 19
Zásuvka 2 x RJ 45 kat. 6A STP	mechanismus		7531 49				
	krytka		7554 25	7554 26	7554 27	7554 28	7554 29





















Valena™ Allure

krytky

Mechanismus / KRYTKY			Barevné provedení				
			Bílá	Běžová	Hliník	Černá	Perlet
Zásuvka 1 x RJ 45 kat. 6 STP	mechanismus		7531 46				
	krytka		7554 15	7554 16	7554 17	7554 18	7554 19
Zásuvka 2 x RJ 45 kat. 6 STP	mechanismus		7531 47				
	krytka		7554 25	7554 26	7554 27	7554 28	7554 29
Zásuvka 1 x RJ 45 kat. 6 UTP	mechanismus		7531 42				
	krytka		7554 15	7554 16	7554 17	7554 18	7554 19
Zásuvka 2 x RJ 45 kat. 6 UTP	mechanismus		7531 43				
	krytka		7554 25	7554 26	7554 27	7554 28	7554 29
Zásuvka 1 x RJ 45 kat. 5e UTP	mechanismus		7531 40				
	krytka		7554 15	7554 16	7554 17	7554 18	7554 19
Zásuvka 2 x RJ 45 kat. 5e UTP	mechanismus		7531 41				
	krytka		7554 25	7554 26	7554 27	7554 28	7554 29
Zásuvka 1 x RJ 45 kat. 5e FTP	mechanismus		7531 53				
	krytka		7554 15	7554 16	7554 17	7554 18	7554 19
Zásuvka 2 x RJ 45 kat. 5e FTP	mechanismus		7531 54				
	krytka		7554 25	7554 26	7554 27	7554 28	7554 29
AUDIO / VIDEO / USB ZÁSUVKY							
Zásuvka HDMI 1.3 typ A	mechanismus s krytkou		7547 15	7547 16	7547 17	–	–
Zásuvka HD15 + Jack 3,5 mm	mechanismus s krytkou		7547 05	7547 06	7547 07	–	–
Zásuvka 3 x RCA	mechanismus		7530 75				
	krytka		7547 25	7547 26	7547 27	–	–
Zásuvka XLR samice	mechanismus s krytkou		7547 35	7547 36	7547 37	–	–
Zásuvka XLR samec	mechanismus s krytkou		7547 45	7547 46	7547 47	–	–
ROZVOD HUDBY							
Bluetooth modul	mechanismus		7520 36				
	krytka		7554 35	7554 36	7554 37	7554 38	7554 39
Napájecí zdroj 15 V - 3,5 W			0673 22				





















Valena™ Allure

krytky

Mechanismus / KRYTKY		Barevné provedení				
						
Reproduktor do podhledu 80 mm, 2 W – 16 Ω		0673 27				
Reproduktor pro montáž do podhledu 20 W – 8 Ω		L4566/10				
PŘÍSLUŠENSTVÍ						
Záslepka		7551 85	7551 86	7551 87	–	–
Kabelová vývodka se svorkovnicí 2,5 mm ²	mechanismus	7530 33				
	krytka		7550 55	7550 56	7550 57	–
Kabelová vývodka bez svorkovnice	mechanismus	7530 34				
	krytka		7550 55	7550 56	7550 57	–
Jednoduchá krabice na povrch (rozměry: 94 x 94 x 44.8 mm)		7555 51	7555 61	7555 71	–	–
Dvojnásobná krabice na povrch (rozměry: 166 x 95.5 x 44.8 mm)		7555 52	7555 62	7555 72	–	–
LED signálka pro orientační funkce pro přístroje se spínacím kontaktem 0,15 mA – 230 V~		0676 84				
LED signálka pro orientační podsvětlení pro přístroje s přepínacím kontaktem 0,15 mA – 230 V~		0676 86				
LED signálka univerzální pro orientační podsvětlení pro křížový přepínač č.7, spínač č.2, ale i všechny ostatní podsvětlitelné funkce Valena Allure 0,15 mA – 230 V~		6650 90				
LED signálka pro orientační podsvětlení 12 -24 – 48 V~, spotřeba 0,4 - 1,2 - 3,7 mA		0676 87				
LED signálka pro signalizační funkce pro střídavý přepínač se svorkou pro N vodič 3 mA – 230 V~		0676 88				
LED signálka pro signalizační funkce univerzální 3 mA – 230 V~		6650 91				
LED signálka pro podsvětlení krytky pro střídavý přepínač č.6, 230 V~, spotřeba 0,15 mA		7520 57				
LED signálka pro podsvětlení krytky pro střídavý přepínač č.6 s difuzerem, 230 V~, spotřeba 3 mA		7520 58				

Valena™ Allure

rámečky

VALENA ALLURE							
RÁMEČKY		JEDNODUCHÝ	DVOJNÁSOBNÝ	TROJNÁSOBNÝ	ČTYŘNÁSOBNÝ	PĚTINÁSOBNÝ	5-MODULOVÝ
							
Bílá		7543 01	7543 02	7543 03	7543 04	7543 05	7543 06
Běžová		7543 11	7543 12	7543 13	7543 14	7543 15	7543 16
Chrom narcis		7543 41	7543 42	7543 43	7543 44	7543 45	
Zlato narcis		7543 51	7543 52	7543 53	7543 54	7543 55	
Hliník		7543 91	7543 92	7543 93	7543 94	7543 95	7543 96
Černá mat		7544 01	7544 02	7544 03	7544 04	7544 05	7544 06
Perleť		7544 11	7544 12	7544 13	7544 14	7544 15	7544 16
Bílé zrcadlo		7544 21	7544 22	7544 23	7544 24	7544 25	
Kůže		7544 51	7544 52	7544 53	7544 54	7544 55	
Ořech		7544 61	7544 62	7544 63	7544 64	7544 65	
Mramor		7555 21	7555 22	7555 23			
Sklo bílé		7555 41	7555 42	7555 43	7555 44	7555 45	
KRABICE PRO POVRCHOVOU MONTÁŽ							
Krabice pro povrchovou montáž bílá		7555 51	7555 52				
Krabice pro povrchovou montáž béžová		7555 61	7555 62				
Krabice pro povrchovou montáž hliník		7555 71	7555 72				

* Vzor na rámečku je lehce vystouplý

Valena™ Allure

rozměry rámečků

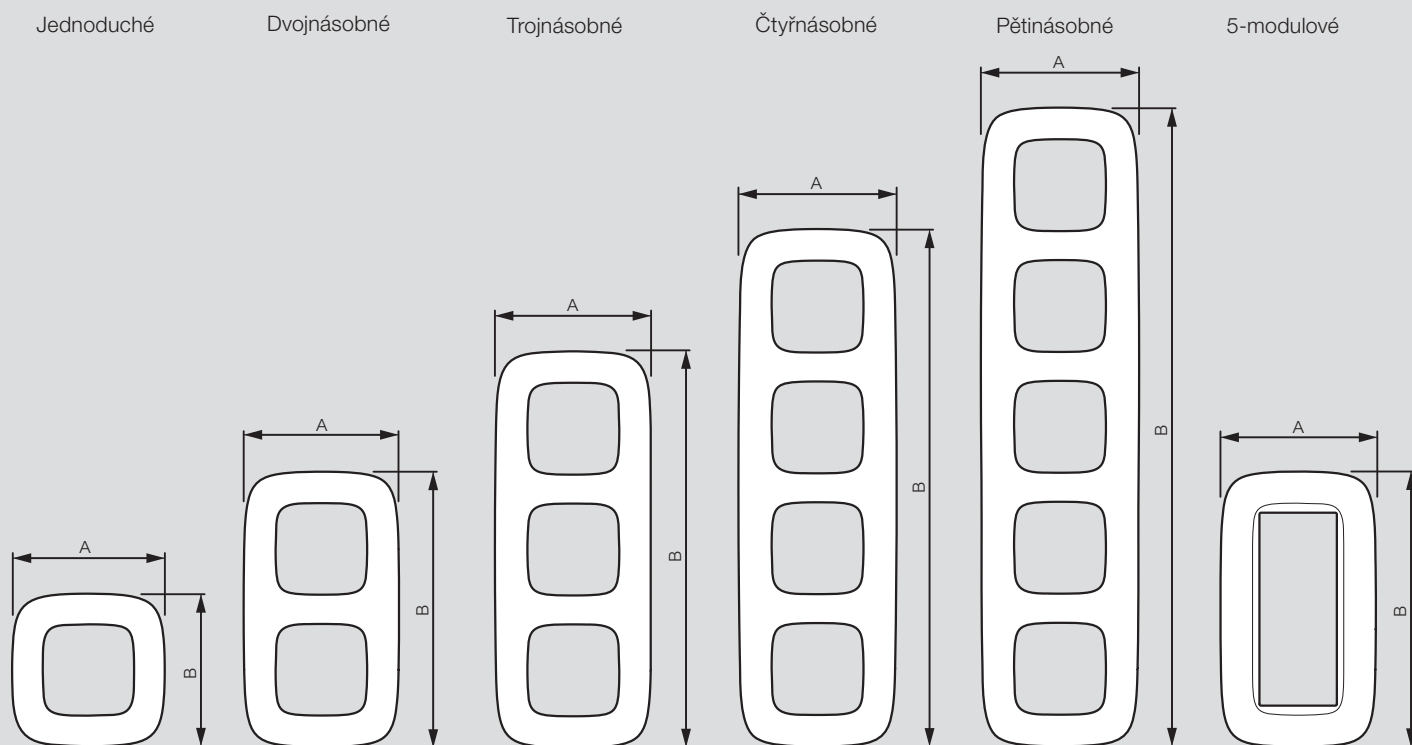

	JEDNODUCHÉ	DVOJNÁSOBNÉ	TROJNÁSOBNÉ	ČTYŘNÁSOBNÉ	PĚTINÁSOBNÉ	5-MODULOVÉ
Rozměry rámečků	A=90 mm B=90 mm	A=92 mm B=162 mm	A=92 mm B=233 mm	A=93 mm B=304 mm	A=94 mm B=375 mm	A=92 mm B=162 mm
Bílá	7543 01	7543 02	7543 03	7543 04	7543 05	7543 06
Béžová	7543 11	7543 12	7543 13	7543 14	7543 15	7543 16
Chrom narcis	7543 41	7543 42	7543 43	7543 44	7543 45	
Zlato narcis	7543 51	7543 52	7543 53	7543 54	7543 55	
Hliník	7543 91	7543 92	7543 93	7543 94	7543 95	7543 96
Černá mat	7544 01	7544 02	7544 03	7544 04	7544 05	7544 06
Perleť	7544 11	7544 12	7544 13	7544 14	7544 15	7544 16
	A=91 mm B=91 mm	A=92 mm B=163 mm	A=93 mm B=234 mm	A=94 mm B=306 mm	A=95 mm B=377 mm	
Bílé zrcadlo	7544 21	7544 22	7544 23	7544 24	7544 25	
Kůže	7544 51	7544 52	7544 53	7544 54	7544 55	
Ořech	7544 61	7544 62	7544 63	7544 64	7544 65	
	A=90 mm B=90 mm	A=92 mm B=162 mm	A=92 mm B=233 mm	A=93 mm B=304 mm	A=93 mm B=374 mm	
Mramor	7555 21	7555 22	7555 23			
Sklo bílé	7555 41	7555 42	7555 43	7555 44	7555 45	

OVLÁDAČE KNX

PRO OPTIMÁLNÍ OVLÁDÁNÍ OSVĚTLENÍ

Dostupné v mnoha designech
pro residenční ale i komerční instalace.



VALENA LIFE



AXOLUTE



MOSAIC



LIVINGLIGHT



CÉLIANE

Valena™ Allure



ovládače KNX



7 521 47 + 7 520 44 + 7 543 91



0 675 71 + 7 520 44
+ 7 554 23 + 7 543 01

Balení	Obj. č.	KNX ovládač
1	0 675 71	4tlačítkový ovládač  Pro ovládání osvětlení (ON/OFF, stmívání, scénáře) a žaluzií. Osazeno programovatelnými LED (12 barev) pro indikaci stavu zátěže, zpětné vazby a alarmů. Doplníte montážní desku, rámeček (str. 48) a krytku (str. 43).
1	7 521 47	KNX termostat Display 1,6" se 4 tlačítky a teplotním senzorem.  Termostat je určen ke kombinaci s aktory pro ovládání fan-coilů (FCU). Doplníte montážní desku a rámeček (str. 48).
1	0 675 77	KNX pohybový senzor PIR technologie, oblast detekce viz str. 33, IP 41 Doplníte montážní desku, rámeček (str. 48) a krytku (str. 43).
1	7 520 44	Montážní deska  Montážní deska pro KNX a MyHOME_UP ovládače Valena Life. Přístroje je dále nutné osadit rámečkem a případně i krytkou (mimo termostatu).

Valena™ Allure

krytky ovládačů



7 554 23 + 7 543 01



7 554 33 + 7 543 91



7 554 63 + 7 555 49
+ 7 543 91



7 554 53 + 7 555 47
+ 7 543 01

Bal.	Obj. č.	Krytky pro přístroje KNX
1	7 553 24	<input type="checkbox"/> Bílá
1	7 553 33	<input checked="" type="checkbox"/> Béžová
1	7 553 34	<input type="checkbox"/> Hliník
1	7 553 43	<input type="checkbox"/> Bílá
1	7 553 44	<input checked="" type="checkbox"/> Béžová
1	7 553 63	<input type="checkbox"/> Hliník
1	7 554 83	<input type="checkbox"/> Bílá – levý
1	7 554 84	<input checked="" type="checkbox"/> Béžová – levý
1	7 554 93	<input type="checkbox"/> Hliník – levý
1	7 554 64	<input type="checkbox"/> Bílá – pravý
1	7 554 73	<input checked="" type="checkbox"/> Béžová – pravý
1	7 554 74	<input type="checkbox"/> Hliník – pravý
1	7 553 93	<input type="checkbox"/> Bílá
1	7 553 94	<input checked="" type="checkbox"/> Béžová
1	7 554 03	<input type="checkbox"/> Hliník
1	7 555 28	<input type="checkbox"/> Bílá – levý
1	7 555 29	<input checked="" type="checkbox"/> Béžová – levý
1	7 555 30	<input type="checkbox"/> Hliník – levý
1	7 554 94	<input type="checkbox"/> Bílá – pravý
1	7 555 00	<input checked="" type="checkbox"/> Béžová – pravý
1	7 555 24	<input type="checkbox"/> Hliník – pravý
1	7 553 79	<input type="checkbox"/> Bílá
1	7 553 83	<input checked="" type="checkbox"/> Béžová
1	7 553 84	<input type="checkbox"/> Hliník
1	7 554 23	<input type="checkbox"/> Bílá
1	7 554 24	<input checked="" type="checkbox"/> Béžová
1	7 554 33	<input type="checkbox"/> Hliník
1	7 554 53	<input type="checkbox"/> Bílá – levý
1	7 554 54	<input checked="" type="checkbox"/> Béžová – levý
1	7 554 63	<input type="checkbox"/> Hliník – levý
1	7 554 04	<input type="checkbox"/> Bílá
1	7 554 13	<input checked="" type="checkbox"/> Béžová
1	7 554 14	<input type="checkbox"/> Hliník
1	7 553 88	<input type="checkbox"/> Bílá
1	7 553 89	<input checked="" type="checkbox"/> Béžová
1	7 553 91	<input type="checkbox"/> Hliník
1	7 555 39	<input type="checkbox"/> Bílá – levý
1	7 555 40	<input checked="" type="checkbox"/> Béžová – levý
1	7 555 46	<input type="checkbox"/> Hliník – levý
1	7 555 36	<input type="checkbox"/> Bílá – pravý
1	7 555 37	<input checked="" type="checkbox"/> Béžová – pravý
1	7 555 38	<input type="checkbox"/> Hliník – pravý

Bal.	Obj. č.	Krytky pro přístroje KNX
1	7 553 64	<input type="checkbox"/> Bílá
1	7 553 68	<input checked="" type="checkbox"/> Béžová
1	7 553 69	<input type="checkbox"/> Hliník
1	7 555 58	<input type="checkbox"/> Bílá – levý
1	7 555 59	<input checked="" type="checkbox"/> Béžová – levý
1	7 555 60	<input type="checkbox"/> Hliník – levý
1	7 555 47	<input type="checkbox"/> Bílá – pravý
1	7 555 48	<input checked="" type="checkbox"/> Béžová – pravý
1	7 555 49	<input type="checkbox"/> Hliník – pravý
1	7 553 73	<input type="checkbox"/> Bílá
1	7 553 74	<input checked="" type="checkbox"/> Béžová
1	7 553 78	<input type="checkbox"/> Hliník
1	7 555 68	<input type="checkbox"/> Bílá – pravý
1	7 555 69	<input checked="" type="checkbox"/> Béžová – pravý
1	7 555 70	<input type="checkbox"/> Hliník – pravý
1	7 555 73	<input type="checkbox"/> Bílá – levý
1	7 555 74	<input checked="" type="checkbox"/> Béžová – levý
1	7 555 78	<input type="checkbox"/> Hliník – levý
1	7 554 34	<input type="checkbox"/> Bílá
1	7 554 44	<input checked="" type="checkbox"/> Béžová
1	7 554 43	<input type="checkbox"/> Hliník
1	7 521 79	<input type="checkbox"/> Bílá – kryt pohyb. senzoru
1	7 522 79	<input checked="" type="checkbox"/> Béžová – kryt pohyb. senzoru
1	7 523 79	<input type="checkbox"/> Hliník – kryt pohyb. senzoru

Ovládejte domov jednoduše

Žádný složitý software, pouze mobilní aplikace

Jednoduše zapojte, nastavte a ovládejte instalaci pomocí jediné aplikace MyHOME_Up.

- NASTAVENÍ
- OVLÁDÁNÍ
- TVORBA SCÉNÁŘŮ

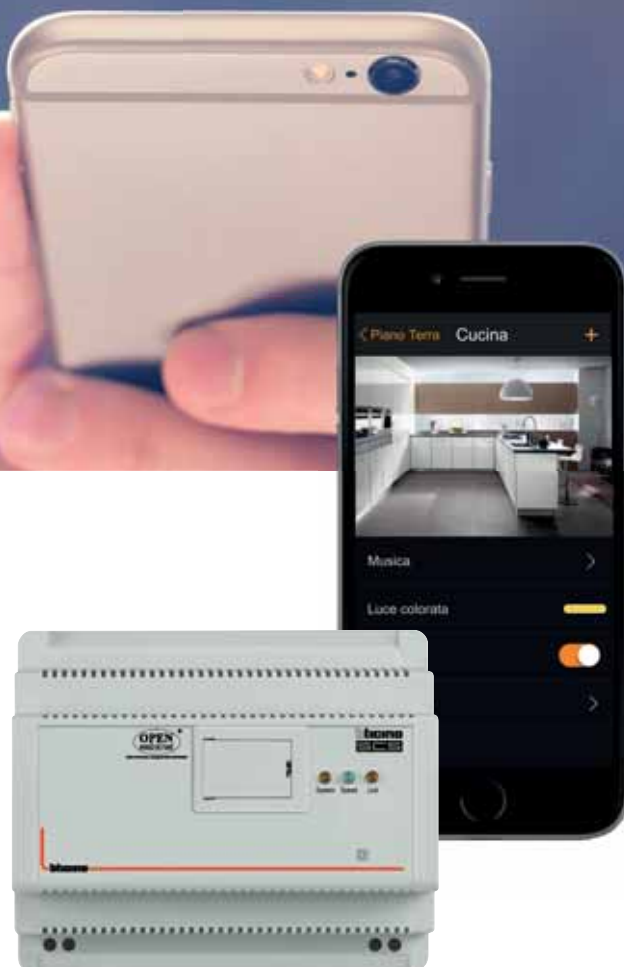

MYHOMESERVER1

Srdce vaší instalace MyHOME_Up: server který propojuje mobilní aplikaci a cloudovou službu.

Aplikace **MyHOME_Up**

Jediná aplikace pro nastavení i ovládání systému a tvorbu scénářů



PRO ELEKTRIKÁŘE

Stáhněte aplikaci MyHOME_Up z Google Play nebo App Store do vašeho telefonu nebo tabletu



1 Všechny přístroje v instalaci MyHOME_Up propojte sběrníkovým kabelem.

2 Připojte přístroj MYHOMESERVER1: instalace je zcela automatická. Nastavení aktorů zabere jen chvíli.

3 Spusťte aplikaci MyHOME_Up na vašem telefonu: posledním zbývajícím krokem je vytvoření vazeb mezi ovládači a aktory.

PRO UŽIVATELE

Pomocí aplikace můžete snadno ovládat instalaci ve vašem domě z jakéhokoliv mobilního telefonu a odkudkoliv na světě.

Uživatel může pomocí aplikace vytvářet vlastní scénáře

a to bez zásahu kvalifikovaného specialisty. Ty pak lze spouštět na základě:



ČASU

Pomocí časových funkcí lze některé operace zautomatizovat, například vytažení/zatažení žaluzií.



UDÁLOSTI

Scénář lze spustit stiskem tlačítka scénářového ovládače, na základě události v systému (v případě že např. zhasnu určité světlo) nebo při dosažení určité teploty.



GEOLOKACE

Scénář lze ovládat na základě vaší aktuální polohy (vzdálenosti od instalace), např. zapnout topení když se blížíte k domovu.

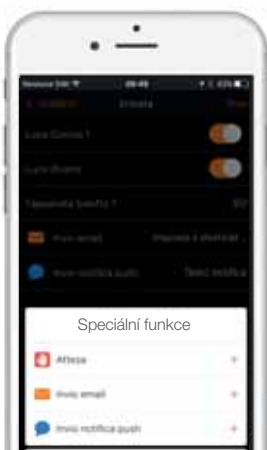

S **MyHome_Up** si může uživatel určit jak chce být informován o spuštění určitého scénáře.

Lze ovládat i přístroje dalších výrobců:

Hudba
(Nuvo, Sonos)

Inteligentní osvětlení
(Philips Hue, Lixf)

S MyHOME_Up ovládejte instalaci z pohodlí domova, nebo díky cloudové službě kdekoliv na světě.



0 675 52 + 7 520 44 +
7 527 82 + 7 543 01



0 675 52 + 7 520 44 +
7 554 33 + 7 543 91



0 675 52 + 7 520 44 + 7 554 63 +
7 555 49 + 7 543 91



3488



3488W

Ovládače lze nastavit pro ovládání různých zátěží nebo scénářů dvěma způsoby:

- **virtuální konfigurace** pomocí aplikace **MyHOME_Up** (viz str. 57) – **doporučeno**, instalace musí obsahovat MYHOMESERVER1
- **fyzická konfigurace** pomocí konfigurátorů (viz str. 58–59)

Bal.	Obj. č.	Ovládače světla a žaluzií
1	0 675 52	<p>Nutno doplnit:</p> <ul style="list-style-type: none"> – montážní deska obj. č. 7 520 44 – krycí rámeček viz str. 48 – krytka viz str. 56 <p>Základní ovládač Umožňuje ovládat:</p> <ul style="list-style-type: none"> – virtuální konfigurace – 1 nebo 2 libovolné zátěže – žaluzie a/nebo světla (ON/OFF nebo stmívaná) – 2 skupiny zátěží – skupinu žaluzií a/nebo skupinu světla ON/OFF – 2 scénáře (světla, RGB světla, žaluzie, hudba...) – fyzická konfigurace – 1 nebo 2 libovolné zátěže – žaluzie a/nebo světla (ON/OFF nebo stmívaná) – 2 skupiny – skupinu žaluzií a/nebo skupinu světla ON/OFF
1	0 675 53	<p>Ovládač speciálních funkcí Umožňuje ovládat:</p> <ul style="list-style-type: none"> – virtuální konfigurace – 1 nebo 2 libovolné zátěže – žaluzie a/nebo světla (ON/OFF nebo stmívaná) – 2 skupiny zátěží – skupinu žaluzií a/nebo skupinu světla ON/OFF – 2 scénáře (světla, RGB světla, žaluzie, hudba...) – fyzická konfigurace – 1 zátěž – žaluzie nebo světla (ON/OFF nebo stmívaná) – 1 skupinu žaluzií nebo 1 skupinu světla ON/OFF
1	0 675 58	<p>Speciální ovládač žaluzií Umožňuje ovládat 1 žaluzii připojenou na aktor obj. č. F401:</p> <ul style="list-style-type: none"> – nahoru/dolů – naklopení lamel – vysunout žaluzii do předvolené polohy/ nastavit předvolenou polohu
1	7 527 82	<p>Ovládač scénářů s popisovým štítkem Nutno doplnit:</p> <ul style="list-style-type: none"> – montážní deska obj. č. 7 520 44 – krycí rámeček viz str. 48 <p>Umožňuje ovládat 4 scénáře vytvořené pomocí aplikace MyHOME_Up. Instalace musí obsahovat i přístroj MYHOMESERVER1.</p> <p> <input type="checkbox"/> Bílá <input type="checkbox"/> Běžová <input type="checkbox"/> Hliník </p>
1	7 528 82	
1	7 529 82	

Bal.	Obj. č.	Kombinované ovládače/aktory
1	0 675 61	<p>Obsahují i silový spínací prvek a zároveň fungují jako ovládače Nutno doplnit:</p> <ul style="list-style-type: none"> – montážní deska obj. č. 7 520 44 – krycí rámeček viz str. 48 – krytka viz str. 56 <p>Ovládač/aktor pro světla a žaluzie Umožňuje připojit a ovládat 1 žaluzii nebo 2 světla ON/OFF Max. zátěž viz následující strana</p>
1	0 675 57	<p>Speciální ovládač/aktor pro žaluzie Umožňuje připojit a ovládat 1 žaluzii:</p> <ul style="list-style-type: none"> – nahoru/dolů – naklopení lamel – vysunout žaluzii do předvolené polohy/ nastavit přednastavenou polohu <p>Max. zátěž viz následující strana</p>
5	7 520 44	<p>Montážní deska pro přístroje MyHOME_Up Montážní deska pro ovládače a ovládače/aktory Valena Allure systému MyHOME_Up</p>
1	3476	<p>Ovládače a aktory – rozhraní pro klasická tlačítka Ovládač/aktor pro připojení a ovládání 1 světelného okruhu (1 x NO kontakt) se vstupem pro klasické nepodsvětlené tlačítko Max. zátěž viz následující strana Montáž do instalační krabice Rozměry cca 4 x 4 x 2 cm</p>
1	3477	<p>Rozhraní se se vstupem pro klasické nepodsvětlené tlačítko Montáž do instalační krabice Rozměry cca 4 x 4 x 2 cm</p>
1	F428	<p>Rozhraní se 2 vstupy pro klasická nepodsvětlená tlačítka Montáž na DIN lištu, 2 moduly</p>
1	3488W	<p>HOMETOUCH – 7" dotykový panel Dotykový panel slouží v kombinaci s přístrojem MYHOMESERVER1 pro ovládání instalace MyHOME_Up. Nastavení pomocí mobilní aplikace MyHOME_Up Lze jej použít i jako klasický domovní video telefon (zde není přístroj MYHOMESERVER1 nutný – kontaktujte Legrand) s možností přesměrování volání na mobilní telefon s aplikací „DOOR ENTRY for HOMETOUCH“. Vyžaduje přídatný napájecí zdroj obj. č. 346020. Pro zapuštěnou montáž doplnit obj. č. 3487.</p>
1	3488	
1	3487	



NÜVO
Whole Home Audio

Pro audio systém kontaktujte Legrand.



Pro ovládání vytápění kontaktujte Legrand.



Aplikace MyHOME_UP str. 57

Aplikace MyHOME_Up s MYHOMESERVER1 umožňuje ovládat barevné osvětlení Philips HUE.



Valena™ Allure – MyHOME_Up

inteligentní elektroinstalace



BMSW1003



F411/4



F418U2



3476 (str. xx)



3477 (str. xx)

Max. zátěž viz tabulka níže.

Bal.	Obj. č.	Aktory pro světla žaluzie
1	F411U2	Napájení z komunikační sběrnice, 2 DIN
1	F411/4	2 x NO kontakt (2 světla nebo 1 žaluzie)
		4 x NO kontakt (4 světla nebo 2 žaluzie)
		POZOR: max. 2x LED nebo úsporná žárovka na každý výstup (viz tabulka níže)
1	F418U2	Stmívače 2 oddělené výstupy, napájení z komunikační sběrnice, 4 DIN
1	F413N	Pro předřadníky 1-10 V, napájení z komunikační sběrnice, 2 DIN
1	F416U1	1 výstup, automatické rozpoznání typu zátěže, napájení 230 VAC, 6 DIN
		Aktory pro světla
1	BMSW1003	Každý výstup 16 A. Napájení 230 VAC.
1	BMSW1005	4 x NO/NC kontakt, 6 DIN
		8 x NO/NC kontakt, 10 DIN
1	F429	DALI rozhraní 8 nezávislých výstupů, 16 DALI přístrojů na každý výstup

Bal.	Obj. č.	Speciální aktor pro žaluzie
1	F401	Umožňuje otevřít žaluzie v přednastavené poloze (v kombinaci s ovládačem obj. č. 0 675 58) a nastavit přednastavenou polohu, 2 DIN
1	MYHOMESERVER1	Server Umožňuje následující: – kompletní nastavení instalace MyHOME_Up a scénářů pomocí mobilu s aplikací – vzdálené ovládání pomocí aplikace MyHOME_Up – konfiguraci displeje HOMETOUCH pro ovládání instalace MyHOME_Up Doporučuje se použít přídatný napájecí zdroj obj. č. 346020 (napájení přes svorky 1 a 2)
		Napájecí zdroj Vstupní napětí 230 VAC, výstupní napětí 27 VDC
1	E49	Napájení sběrnice 600 mA, 2 DIN
1	E46ADCN	1200 mA, 8 DIN
1	346020	Přídavný napájecí zdroj Přídavné napájení přístroje MYHOMESERVER1 a HOMETOUCH přes svorky 1 a 2 600 mA, 2 DIN

Tabulka zátěží – aktory a stmívače

Obj. č.	Klasické nebo halogenové žárovky	MN žárovky s feromagnetickým trafem	MN žárovky s elektronickým trafem	Zářivkové trubice	Kompaktní žárovky (úsporné žárovky)	Kompaktní LED (LED žárovky)	Zářivky s předřadníkem 1-10 V	Motory žaluzií
F411U2	2x2300 W	2x920 VA	2x920 VA	2x920 W	2x500 W	2x500 W	-	1x460 W
F411/4	4x460 W	4x460 VA	4x70 VA	4x70 W	4x70 W max 2 žárovky na výstup	4x70 VA max 2 žárovky na výstup	-	2x460 W
BMSW1003	4x3680 W	4x3680 VA	4x3680 VA	4x [10x(2x36 W)]	4x1150 VA	4x500 W	-	-
BMSW1005	8x3680 W	8x3680 VA	8x3680 VA	8x [10x(2x36 W)]	8x1150 VA	8x500 W	-	-
F401	-	-	-	-	-	-	-	1x460 W
0 675 61	2x1380 W	2x460 VA	2x460 W	2x460 W	2x250 W	2x250 W	-	1x460 W
0 675 57	-	-	-	-	-	-	-	1x460 W
3476	1x460W	1x460 VA	-	-	1x40 W (max. 1 žárovka)	1x40 W (max. 1 žárovka)	-	-
F413N	-	-	-	-	-	-	460 W, max. 10 předřadníků 1-10 V typu T5, T8 nebo pro LED	-
F416U1	1x1000 W	1x1000 VA	1x1000 VA	-	-	-	-	-
F418U2	2x300 W 1x600 W	2x300 VA 1x600 VA	2x300 VA 1x600 VA	-	2x300 VA 1x600 VA	2x300 VA 1x600 VA	-	-

Valena™ Allure – MyHOME_Up

krytky ovládačů a konfigurátory



7 554 23 + 7 543 01



7 554 33 + 7 543 91

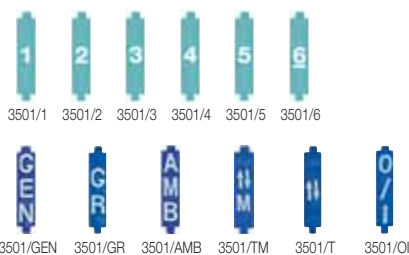

Bal. Obj. č. Krytky pro přístroje MyHOME_Up

Bal.	Obj. č.	Krytky pro přístroje MyHOME_Up
1	7 553 24	<input type="checkbox"/> Bílá
1	7 553 33	<input type="checkbox"/> Běžová
1	7 553 34	<input type="checkbox"/> Hliník
1	7 553 43	<input type="checkbox"/> Bílá
1	7 553 44	<input type="checkbox"/> Běžová
1	7 553 63	<input type="checkbox"/> Hliník
1	7 554 83	<input type="checkbox"/> Bílá – levý
1	7 554 84	<input type="checkbox"/> Běžová – levý
1	7 554 93	<input type="checkbox"/> Hliník – levý
1	7 554 64	<input type="checkbox"/> Bílá – pravý
1	7 554 73	<input type="checkbox"/> Běžová – pravý
1	7 554 74	<input type="checkbox"/> Hliník – pravý
1	7 553 93	<input type="checkbox"/> Bílá
1	7 553 94	<input type="checkbox"/> Běžová
1	7 554 03	<input type="checkbox"/> Hliník
1	7 555 28	<input type="checkbox"/> Bílá – levý
1	7 555 29	<input type="checkbox"/> Běžová – levý
1	7 555 30	<input type="checkbox"/> Hliník – levý
1	7 554 94	<input type="checkbox"/> Bílá – pravý
1	7 555 00	<input type="checkbox"/> Běžová – pravý
1	7 555 24	<input type="checkbox"/> Hliník – pravý
1	7 553 79	<input type="checkbox"/> Bílá
1	7 553 83	<input type="checkbox"/> Běžová
1	7 553 84	<input type="checkbox"/> Hliník
1	7 554 23	<input type="checkbox"/> Bílá
1	7 554 24	<input type="checkbox"/> Běžová
1	7 554 33	<input type="checkbox"/> Hliník
1	7 554 53	<input type="checkbox"/> Bílá – levý
1	7 554 54	<input type="checkbox"/> Běžová – levý
1	7 554 63	<input type="checkbox"/> Hliník – levý
1	7 554 04	<input type="checkbox"/> Bílá
1	7 554 13	<input type="checkbox"/> Běžová
1	7 554 14	<input type="checkbox"/> Hliník
1	7 553 88	<input type="checkbox"/> Bílá
1	7 553 89	<input type="checkbox"/> Běžová
1	7 553 91	<input type="checkbox"/> Hliník
1	7 555 39	<input type="checkbox"/> Bílá – levý
1	7 555 40	<input type="checkbox"/> Běžová – levý
1	7 555 46	<input type="checkbox"/> Hliník – levý
1	7 555 36	<input type="checkbox"/> Bílá – pravý
1	7 555 37	<input type="checkbox"/> Běžová – pravý
1	7 555 38	<input type="checkbox"/> Hliník – pravý

Bal. Obj. č. Krytky pro přístroje MyHOME_Up

Bal.	Obj. č.	Krytky pro přístroje MyHOME_Up
1	7 553 64	<input type="checkbox"/> Bílá
1	7 553 68	<input type="checkbox"/> Běžová
1	7 553 69	<input type="checkbox"/> Hliník
1	7 555 58	<input type="checkbox"/> Bílá – levý
1	7 555 59	<input type="checkbox"/> Běžová – levý
1	7 555 60	<input type="checkbox"/> Hliník – levý
1	7 555 47	<input type="checkbox"/> Bílá – pravý
1	7 555 48	<input type="checkbox"/> Běžová – pravý
1	7 555 49	<input type="checkbox"/> Hliník – pravý
1	7 553 73	<input type="checkbox"/> Bílá
1	7 553 74	<input type="checkbox"/> Běžová
1	7 553 78	<input type="checkbox"/> Hliník
1	7 555 68	<input type="checkbox"/> Bílá – pravý
1	7 555 69	<input type="checkbox"/> Běžová – pravý
1	7 555 70	<input type="checkbox"/> Hliník – pravý
1	7 555 73	<input type="checkbox"/> Bílá – levý
1	7 555 74	<input type="checkbox"/> Běžová – levý
1	7 555 78	<input type="checkbox"/> Hliník – levý
1	7 554 34	<input type="checkbox"/> Bílá
1	7 554 44	<input type="checkbox"/> Běžová
1	7 554 43	<input type="checkbox"/> Hliník

Konfigurátory pro fyzickou konfiguraci přístrojů

1 ks obj. čísla představuje balení 10 ks příslušných konfigurátorů

1	3501/0	0
1	3501/1	1
1	3501/2	2
1	3501/3	3
1	3501/4	4
1	3501/5	5
1	3501/6	6
1	3501/7	7
1	3501/8	8
1	3501/9	9
1	3501/GEN	GEN – pro generální ovládání (str. 54–55)
1	3501/GR	GR – pro skupinové ovládání (str. 54–55)
1	3501/AMB	AMB – pro ovládání místností (str. 54–55)
1	3501/AUX	AUX
1	3501/ON	ON
1	3501/OFF	OFF
1	3501/OI	O/I – ON/OFF cyklické ovládání světel jedním tlačítkem ovládače
1	3501/PUL	PUL
1	3501/SLA	SLA
1	3501/CEN	CEN
1	3501/T	↑↓ M – bistabilní ovládání žaluzií
1	3501/TM	↑↓ – monostabilní ovládání žaluzií (impuls)
1	3501K/1	Sada konfigurátorů: AUX, GEN, GR, AMB, ON, OFF, O/I, PUL, SLA, CEN, ↑↓, ↑↓M (10 ks každý)
1	3501K	Sada konfigurátorů 0-9 (10 ks každý)

Valena™ Allure – MyHOME_Up

virtuální konfigurace – světla a žaluzie

Virtuální konfigurace s aplikací MyHome_Up a MYHOMESERVER1 – doporučeno

Aplikace MyHome_Up umožňuje konfigurovat a ovládat instalaci MyHome_Up vzdáleně. Lze takto ovládat světla, žaluzie, topení a hudbu.

Aplikace obsahuje úrovně s různými stupni oprávnění:

1. Installer – umožňuje kompletní nastavení systému, přiřazení aktorů k ovládačům, tvorbu scénářů a ovládání instalace
2. Administrátor – může vytvářet scénáře a ovládat instalaci
3. User – umožňuje ovládání instalace

Postup konfigurace

1. Připojte instalaci MyHome_Up k Wi-Fi routeru datovým kabelem

2. Stáhněte a na mobilní telefon nainstalujte aplikaci MyHOME_Up (zdarma pro Android i iOS). Mobilní telefon připojte ke stejnému Wi-Fi routeru, do kterého je připojen i MYHOMESERVER1.

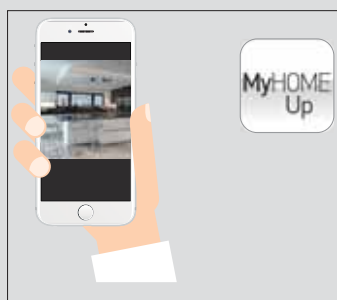
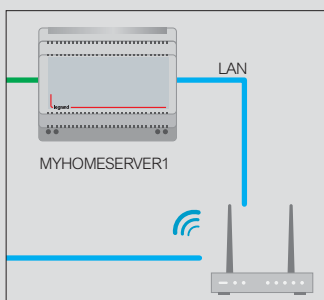

V aplikaci MyHome_Up:

3. Rozdělte instalaci na zóny (1) a pojmenujte je (2); např. 1. patro, 2. patro...

4. Zóny rozdělte na místnosti (3) a pojmenujte je (4); např. kuchyně, obývací... Zvolte si obrázek pozadí.

5. Do místnosti přidejte objekty (světla, žaluzie, hudbu, topení...) a pojmenujte je (5). Pokračujte dále asociací objektů s ovládači a aktory (6).

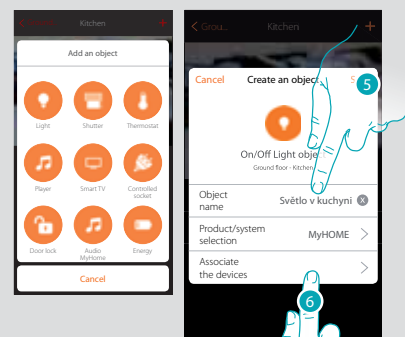
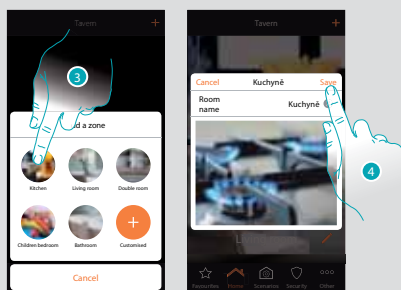
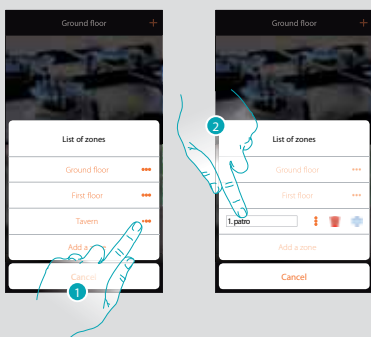

5. K danému objektu, např. světlo, přiřadte:
– příslušné relé nebo stmívač na které je napojené
– ovládač instalovaný ve zdi

Ovládače i relé/stmívače můžete identifikovat stisknutím (7) tak, aby nedošlo k chybnému spárování přístrojů a potvrďte v aplikaci (8 a 9).

7. Přidejte a přiřadte postupně všechny přístroje v instalaci a spojte je do scénářů.

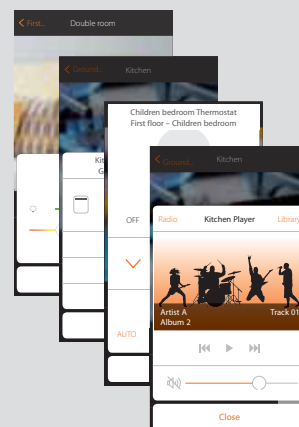
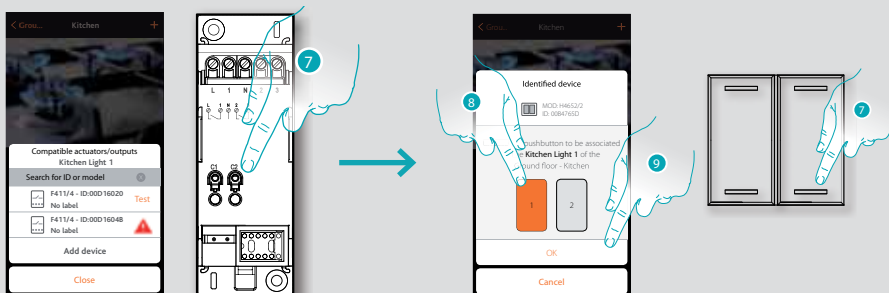

Fyzická konfigurace žaluzií pomocí konfigurátorů

Konfigurátory naleznete na str. 56.

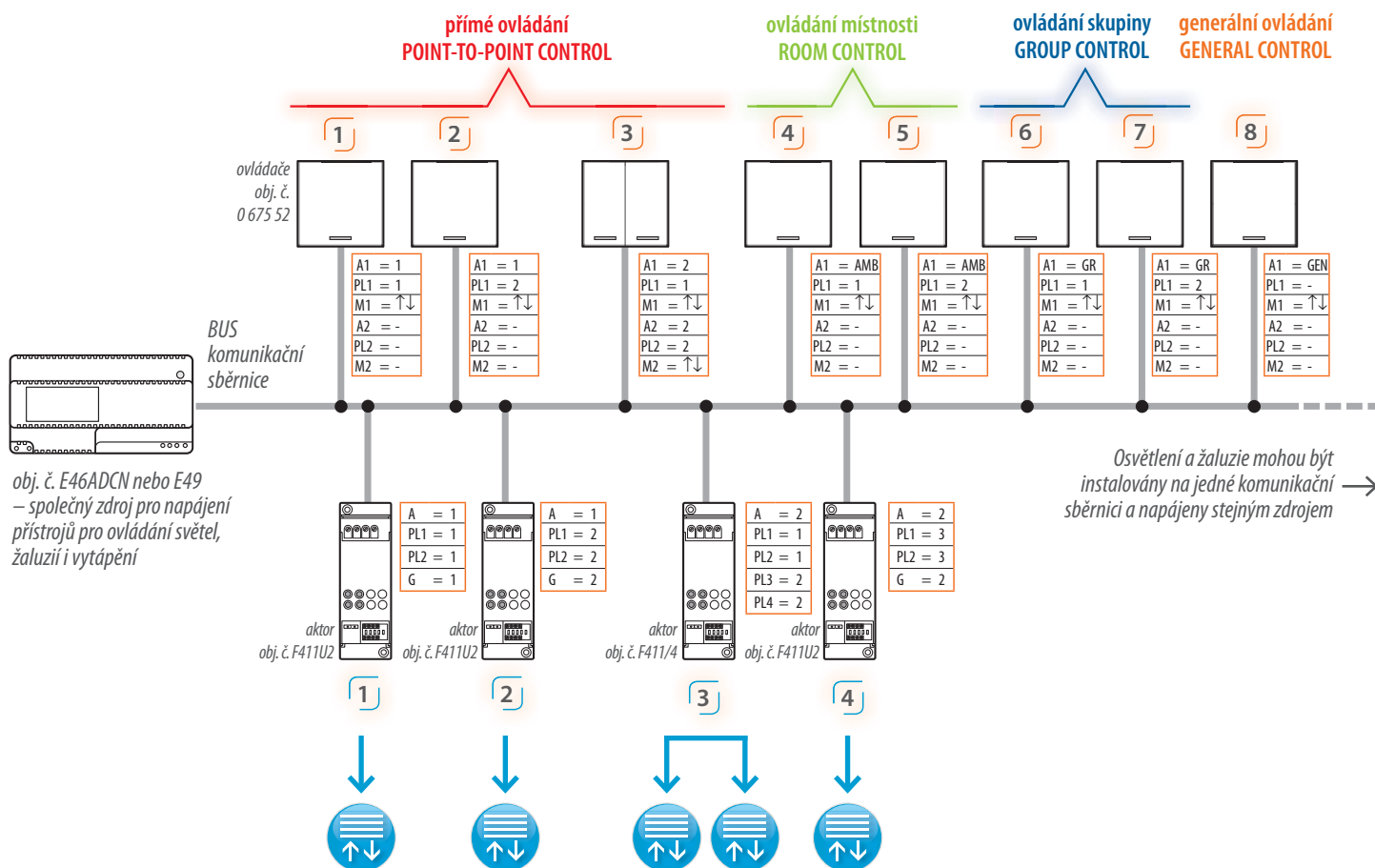

Přímé ovládání POINT-TO-POINT

Příklad A: Ovládač 1 s adresou A1=1/PL1=1 je určen k ovládání žaluzií (konfigurace M1=↑↓) a ovládá aktor č. 1 s adresou A1=1/PL1=1/PL2=1

Příklad B: Ovládač 3 s adresou A1=2/PL1=2 a A2=2/PL2=2 je určen k ovládání žaluzií (konfigurace M1, M2=↑↓) – každá ze stran ovládače (levá nebo pravá) ovládá jednu ze žaluzií připojených na aktor č. 3.

Ovládání místností ROOM CONTROL

Ovládač 4 (konfigurace A1=AMB/PL1=1) je určen k ovládání všech aktorů se žaluziemi (konfigurace M1=↑↓) v místnosti č. 1 (aktory s konfigurací v pozici A=1). Ovládá tedy aktory 1 a 2 (konfigurace aktorů v pozici A1=1).

Ovládání skupiny GROUP CONTROL

Ovládač 7 (konfigurace A=GR/PL1=2) je určen k ovládání všech aktorů ve skupině č. 2 (aktory s konfigurací v pozici G=2). Ovládá tedy aktory 2 a 4.

Generální ovládání GENERAL CONTROL

Ovládač 9 je určen k ovládání všech (konfigurace A1=GEN) žaluzií (konfigurace M1=↑↓) v instalaci.

POZNÁMKY:

Ovládač s konfigurátorem obj. č. 3501/TM v pozici M je určen k ovládání žaluzií monostabilně – kontakt relé na výstupu aktoru je sepnut pouze po dobu stisku ovládacího tlačítka.

Ovládač s konfigurátorem obj. č. 3501/T v pozici M je určen k ovládání žaluzií bistabilně – kontakt relé na výstupu aktoru se sepe po stisknutí ovládacího tlačítka a drží sepnutý i po jeho uvolnění cca 1 minutu.

Valena™ Allure – MyHOME_Up

fyzická konfigurace – světla

Fyzická konfigurace světel pomocí konfigurátorů

Konfigurátory naleznete na str. 56.

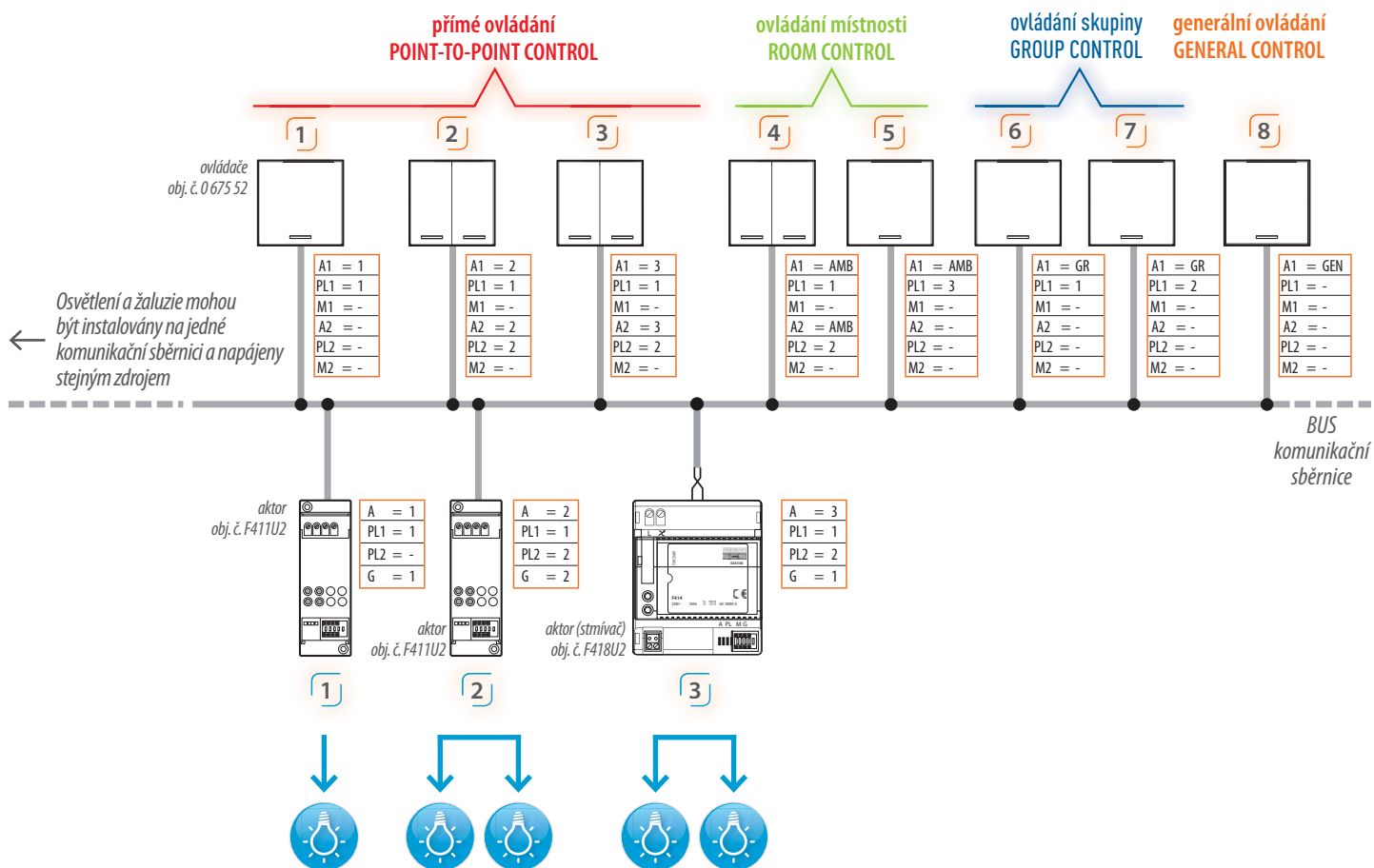

Přímé ovládání POINT-TO-POINT

Příklad A: Ovládač 1 s adresou A1=1/PL1=1 je určen k ovládání světla a ovládá aktuator 1 s adresou A1=1/PL1=1

Příklad B: Ovládač 2 s adresou A1=2/PL1=1 a A2=2/PL2=2 je určen k ovládání světla – každá ze stran ovládače (levá nebo pravá) ovládá jedno ze světel připojených na aktuator 2.

Příklad C: Ovládač 3 s adresou A1=3/PL1=1 a A2=3/PL2=2 je určen k ovládání světla – každá ze stran ovládače (levá nebo pravá) ovládá jedno ze světel připojených na stmívač 3.

Ovládání místností ROOM CONTROL

Příklad A: Ovládač 4 (konfigurace A1=AMB/PL1=1 a A2=AMB/PL2=2) je určen k ovládání všech aktuatorů se světly v místnosti č. 1. a 2 (s konfigurací A=1 nebo A=2). Ovládá tedy aktory 1 a 2.

Příklad B: Ovládač 5 (konfigurace A1=AMB/PL1=3) je určen k ovládání všech aktuatorů (včetně stmívačů) se světly v místnosti č. 3 (s konfigurací A=3). Ovládá tedy aktuator (stmívač) 3.

Ovládání skupiny GROUP CONTROL

Příklad A: Ovládač 6 (konfigurace A1=GR/PL1=1) je určen k ovládání všech aktuatorů ve skupině č. 1 (s konfigurací v pozici G=1). Ovládá tedy aktory 1 a 3.

Příklad B: Ovládač 7 (konfigurace A=GR/PL1=2) je určen k ovládání všech aktuatorů ve skupině č. 2 (s konfigurací v pozici G=2). Ovládá tedy aktuator 2.

Generální ovládání GENERAL CONTROL

Ovládač 8 je určen k ovládání všech (konfigurace A1=GEN) světel v instalaci.

POZNÁMKY:

Ovládač s konfigurátorem obj. č. 3501/IO v pozici M ovládá příslušný aktuator cyklicky (opakovaným stiskem stejného tlačítka) – jeden stisk ZAPNUTO, druhý stisk VYPNUTO. U stmívačů navíc dlouhým stiskem lze regulovat úroveň osvětlení nahoru nebo dolů.



SLEDUJTE NÁS

- @ www.legrand.cz
- f www.facebook.com/legrandcz
- o www.instagram.com/legrandcz
- in www.linkedin.com/company/legrand-česká-republika
- y www.youtube.com/+legrandcz



Legrand s.r.o.

Meteor Centre Office Park
Sokolovská 100/94
186 00 Praha 8

Tel.: 246 007 668
Fax: 246 007 669

E-mail: kancelar@legrandcs.cz
www.legrand.cz

VALENA ALLURE - 02/2020



3 245060 007201